

catalogue
2020—22



TON



**hand-crafted
for generations**



alouque

Úvod

introduction

einführung

wprowadzenie

prologue

CZ Nové stroje, využití páry, elektřiny, evoluční teorie. 19. století přineslo řadu dosud nepřekonaných objevů. Jedním z nich je i technologie ručního ohýbání masivního dřeva. Michael Thonet společně se svými syny na jejich základech vybudoval síť továren a z tvarů ručně ohýbaných kulatých profilů dali vzniknout ikonám patřícím mezi milníky designu.

V roce 1861 je začali vyrábět také v Bystřici pod Hostýnem. Logisticky výhodná poloha, dostatek bukového dřeva a šikovná pracovní síla předurčily na další desetiletí ráz místa, které si náročné řemeslo i přes řadu změn ve vlastnictví továrny, od roku 1953 již fungující pod suverénní značkou TON, dochovalo dodnes.

Srdce zde tepe stále ve stejném rytmu. Rytmu zkušných ohýbačů, kteří dokáží za den ohnout do připravených forem stovky hranolků. Jejich rychlost, síla a schopnost vnímat dřevo nepřestává fascinovat. Také zbylému procesu výroby stále dominuje ruční práce, doplněná originálním přístupem designérů, novými technologiemi a zodpovědným přístupem k přírodním zdrojům. Díky tomu vám nabízíme kvalitu, která vydrží po generace.

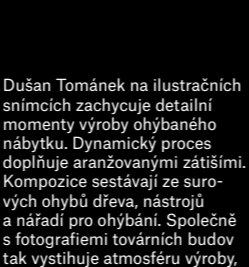
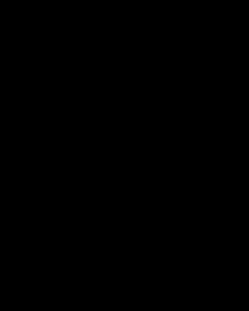
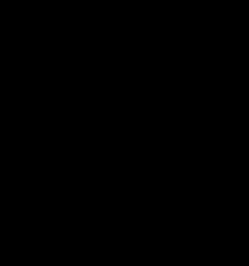

Dušan Tománek saisit sur des photos d’illustration des moments détaillés de la fabrication de meubles cintrés. Il complète le processus dynamique par des natures mortes arrangées. Les compositions sont constituées de cintrages bruts de bois, d’instruments et d’outils de cintrage. Il saisit ainsi avec les photographies des bâtiments de production l’atmosphère de la fabrication qui continue à Bystřice pod Hostýnem sans interruption depuis 160 ans déjà.

Les images d’intérieur ont été prises par Martin Chum dans les locaux d’origine de l’usine, construite en 1861.

EN Industrialisation, steam power, electricity, evolutionary theory – the nineteenth century produced many remarkable innovations unsurpassed to this day. One of these was the technique of bending wood, a technique on which Michael Thonet and his sons built a network of factories where they transformed bent wood into iconic furniture designs.

Production began in 1861 in Bystřice pod Hostýnem. The logistically advantageous position with plentiful beech trees in the surrounding forests, combined with a skilled local workforce, shaped the spirit of a factory that has managed to preserve its exacting craft for more than 150 years. In spite of several changes in ownership, the factory has been producing under the independent label TON since 1953.

Work at TON beats to the same rhythm as it did 150 years ago. The rhythm of skilled wood benders placing hundreds of pieces of wood into bending forms each day. Their strength, speed and affinity with wood continue to fascinate no matter how many times one observes their craft. Manual work also dominates the rest of the production process, complemented by the innovative work of our designers, technological advancements and our responsible management of natural resources. This is TON – quality that will last for generations.

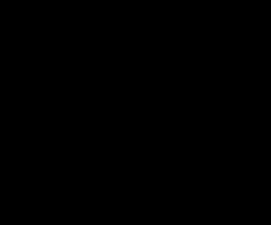
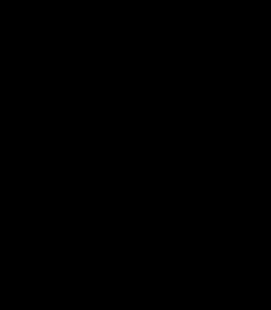

Images featuring the interior of the original manufacturing complex, built in 1861, are the work of the photographer Martin Chum.

DE Neue Maschinen, Nutzung von Dampf, Elektrizität, Evolutionstheorie. Das 19. Jahrhundert brachte zahlreiche beispiellose Entdeckungen mit sich. Eine davon ist die Technologie des manuellen Biegens von Massivholz. Auf ihrer Grundlage schuf Michael Thonet mit seinen Söhnen ein Netz von Fabriken, wobei aus den Formen der von Hand gebogenen Rundprofile Ikonen entstanden, die zu den Meilensteinen des Designs gehören.

Im Jahre 1861 wurde auch in Bystřice pod Hostýnem ihre Produktion aufgenommen. Die logistisch günstige Lage, die reichlichen Buchenholz-Ressourcen und nicht zuletzt handwerkliches Geschick prädestinierten für Jahrzehnte den Charakter jenes Ortes, der das anspruchsvolle Handwerk trotz zahlreichen Änderungen der Eigentumsverhältnisse der Fabrik, die seit dem Jahre 1953 bereits unter der souveränen Marke TON arbeitete, bis heute zu bewahren vermochte.

Hier schlägt das Herz immer noch in gleichem Rhythmus. Im Rhythmus erfahrener Bieger, die in der Lage sind, an einem Tag hunderten Kanthölzern die gewünschte Form zu verleihen. Ihre Wendigkeit, ihre Kraft und Fähigkeit zur Wahrnehmung des Holzes sind nach wie vor faszinierend. Auch im übrigen Herstellungsprozess überwiegt immer noch die Handarbeit im Einklang mit der Originalität der Designer, den neuen Technologien und dem verantwortungsbewussten Umgang mit den natürlichen Ressourcen. Daher bieten wir Ihnen eine Qualität an, die Generationen überdauert.

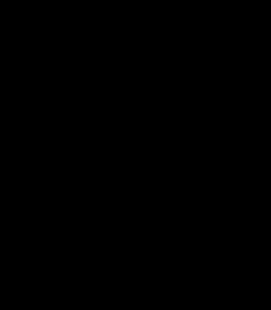

PL Industrializacja, maszyny parowe, elektryczność i teoria ewolucji – dziewiętnasty wiek obfitował w bezprecedensowe odkrycia. Jednym z nich była technologia ręcznego gięcia litego drewna. Michał Thonet wraz z synami, na bazie swojej technologii zbudował szereg fabryk, które ręcznie wygięte elementy bukowego drewna przekształcały w krzesła, będące ikonami współczesnego wzornictwa.

Produkcję w miejscowości Bystřice pod Hostýnem rozpoczęto w 1861 roku. Doskonałe logistycznie położenie, dostatek bukowego drewna i wykształconych pracowników zapewniły fabryce dobrego ducha na ponad 150 lat. Mimo wielu zmian właścicielskich na przestrzeni dziejów fabryka produkuje nieprzerwanie, a od 1953 roku funkcjonuje pod suwerenną marką TON.

Serce TON bije w tym samym rytmie od 150 lat. W rytmie doświadczonych pracowników giętarni, którzy potrafią pochylić się nad setkami elementów dziennie. Ich szybkość i precyzja działania i doskonała znajomość drewna wciąż fascynuje. Proces produkcyjny jest wciąż zdominowany przez pracę ręczną, którą uzupełniają innowacyjne projekty, nowoczesna technologia maszynowa i odpowiedzialne korzystanie z zasobów naturalnych. Dzięki temu dajemy Wam jakość, która przetrwa pokolenia.

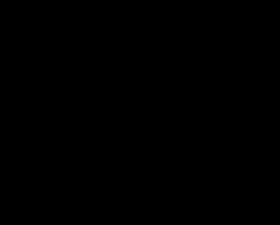
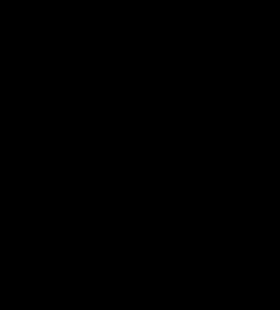

Dušan Tománek prezentuje na zdjęciach aranżacji wnętrz zostały wykonane przez Martina Chluma w oryginalnych wnętrzach fabryki z 1861 roku.

Zdjęcia aranżacji wnętrz zostały wykonane przez Martina Chluma w oryginalnych wnętrzach fabryki z 1861 roku.

FR De nouvelles machines, l’utilisation de la vapeur, l’électricité, la théorie de l’évolution. Le 19e siècle nous a apporté tant de découvertes qui restent encore aujourd’hui exceptionnelles. L’une d’elles, le cintrage du bois massif, a été reprise par Michael Thonet et ses fils qui ont d’ailleurs créé un réseau d’usines dont la fabrication des produits s’appuyait sur cette technologie. Le cintrage de profilés de bois ronds leur a d’ailleurs permis de créer des icônes aujourd’hui devenues de véritables jalons de l’évolution du design.

En 1861, la fabrication est également lancée à Bystřice pod Hostýnem. Une situation stratégique, la présence de grands volumes de hêtre et une main d’œuvre habile ont été des éléments clés qui ont permis de pérenniser cet artisanat difficile. L’entreprise a connu de nombreux changements de propriétaires, mais depuis 1953, elle fonctionne sous le nom désormais célèbre de TON.

Son cœur continue de battre au même rythme. Celui des cintreurs habiles qui sont capables de cintrer des centaines de pièces de bois placées dans des moules spéciaux. Leur vitesse, leur force et leur compréhension du bois sont toujours aussi fascinantes. Les processus de fabrication restent à dominante manuelle, complétés par l’approche originale des designers, par de nouvelles technologies, mais aussi par une démarche responsable vis-à-vis des ressources naturelles. Nous sommes ainsi en mesure de vous proposer une qualité qui survit aux générations.

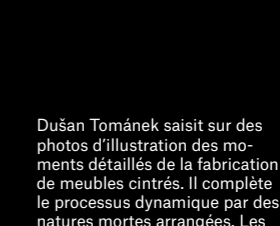
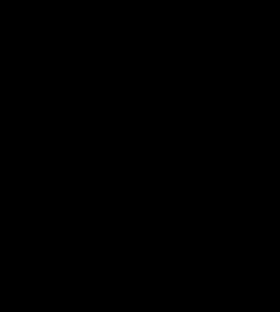

Les images d’intérieur ont été prises par Martin Chum dans les locaux d’origine de l’usine, construite en 1861.

obsah
content
inhalt
zawartość
contenu

15 / 23	Again
27 / 35	Albu - Stelvio - YYY
37 / 41	Chips
45 / 57	Merano - Trapez - Jylland
61 / 65	Valencia
67 / 71	Ginger_37
75 / 83	Leaf
85 / 91	Dowel - Anix - Rioja
95 / 107	Split - Lasu - Hoop
109 / 115	Moritz - Chop
119 / 125	Malmö
129 / 137	Era_388 - Ink_44 - Stockholm
139 / 145	Simple_705 - Bergamo
149 / 161	Punton - Delta_718 - Lyon
163 / 167	Prag
169 / 173	Tee - Hexagon - Treviso
175 / 183	Ironica - Ripple - Ideal
187 / 193	Casablanca - Fleur - Logs
197 / 211	Gufy - Diner - Delta Coffee - Bloom Central
215 / 223	002 - 18 - 14 - Easy Mix & Fix - 04
225 / 229	30 - 33 - Stand by - 60 - 73
233 / 237	Petit
241 / 249	Dejavu_378 & 054 - 150 - Banana - 811 - 20 - 152
251 / 255	56 - 135 - 763 - 24
259 / 265	Dondolo_591 - Kontor_523 - Piano_505
267 / 273	Petalo - Wave_599 - Sled
	Index
284 / 303	Chairs
304 / 313	Tables
314 / 317	Benches
318 / 323	Naturally
324 / 340	Upholstery Collection
341 / 342	Wood and Finishing



cz. Sila, ot, dynamika, tradice a lidské ruce. To je kouzlo ručního ohýbání
en. Strength, touch, dynamics, tradition, and human hands. That's the magic of manual wood bending
de. Kraft, Gefühl, Dynamik, Tradition und menschliche Hände. Das ist der Zauber des Handbiegens
pl. Siła, emocje, dynamika, tradycja i ludzkie dłonie. To magia ręcznego gięcia



cz Venkovní sklad surových hranolků
en Outside storage of crude scantlings
de Außenlager für Rohkantholz
pl Zawieszony magazyn elementów drewnianych





cz. Jednotlivé díly židlí jsou také pečlivě mořeny ručně
en. Individual chair parts are meticulously stained by hand
de. Stuhleinteile werden sorgfältig per Hand gebeizt
pl. Poszczególne części krzesel są starannie barwione przez pracowników



cz Svěrka pro ruční ohýbání a opěradlová vložka židle č. 04
en A clamp for manual bending and armrest inlay for chair No. 04
de Zwinge zum Handbiegen sowie Einlage für die Rückenlehne für den Stuhl Nr. 04
pl Zacisk do ręcznego gięcia oparcia krzesła nr 04

again

design / Alexander Gufler ^{AT/IT}

CZ Kolekce Again

Ohýbání dřeva tam, kde byste ho nečekali. Židle a barová židle dokazují, že limity tradiční technologie nekončí ani u tvarosloví typického spíše pro kovový nábytek. Velkorysý ohyb z masivního buku, který objímá sedák a opěradlo z překližky, byl inspirován tvarem tenisové rakety. Precizní zpracování, pevná konstrukce, komfort, různé možnosti čalounění, stohovatelná židle, to všechno jsou vlastnosti, pro které budete chtít na kolekci usedat znovu a znovu...

EN Again Collection

Bent wood where you would not expect it. The chair and barstool are proof that a traditional wood-bending technique knows few limits, even in forms usually reserved for metal furniture. Inspired by the shape of a tennis racket, a generous arch crafted of solid beech wood embraces a plywood seat and backrest. The collection boasts precision craftsmanship, solid construction, comfort and a variety of upholstery options – all in a stackable design. You are sure to return to this collection again and again.

DE Kollektion Again

Gebogenes Holz, wo man es nicht erwarten würde. Der Stuhl und der Barhocker sind die Beweise dafür, dass die traditionelle Holzbiegetechnik selbst bei Formen, die normalerweise Metallmöbeln vorbehalten sind, kaum Grenzen kennt. Inspiriert von dem Umriss eines Tennisschlägers umschließt ein großzügiger, aus massivem Buchenholz gefertigter Bogen Sitz und Rückenlehne aus Sperrholz. Die Kollektion besticht durch handwerkliche Präzision, solide Konstruktion, Komfort und eine Vielzahl von Polstermöglichkeiten – alles in stapelbarer Ausführung. Sie werden sicher immer wieder auf diese Kollektion zurückgreifen.

PL Kolekcja Again

Drewno gięte w sposób, którego byś się nie spodziewał. Krzesła do stołu i barowe dowodzą, że tradycyjna technika gięcia drewna zna niewiele ograniczeń, sprawdza się nawet w formach zwykle zarezerwowanych dla mebli metalowych. Zainspirowany kształtem rakietki tenisowej, obszerny łuk wykonany z litego drewna bukowego obejmuje siedzisko i oparcie ze sklejk. Kolekcja charakteryzuje się precyzją wykonania, solidną konstrukcją, komfortem siedzenia i wieloma wariantami tapicerowania, krzesła można również sztaplować. Na pewno wrócisz do tej kolekcji znowu i znowu...

Again / židle / chair / Stuhl / krzesło
Stelvio / stůl / table / Tisch / stół





Again / židle / chair / Stuhl / krzesło

again

design / Alexander Gufler ^{AT/IT}

CZ Židle Again
Pro TON typickou technologií spojil designér s opticky lehkým překřížkovým sedákem bez viditelných spojů. Ten je možné očalounit samostatně, nebo společně s opěradlem. Nejen v menších prostorách oceníte u židle také její stohovatelnost.

EN Again Chair
Showing no visible joins, the designer has combined TON's signature bent form with a visually light plywood seat. Upholstery can be applied to the seat alone, or combined with the backrest. The chair's stackable design will be appreciated across a range of spaces, small or large.

DE Stuhl Again
Der Designer hat die charakteristische gebogene Form von TON mit einem optisch leichten Sperrholzsitz kombiniert, der keine sichtbaren Verbindungsstellen aufweist. Die Polsterung kann allein auf der Sitzfläche aufgebracht oder mit der Rückenlehne kombiniert werden. Das stapelbare Design des Stuhls wird in verschiedenen Räumen, ob klein oder groß, geschätzt werden.

PL Krzesło Again
Projektant połączył technologię TON z optycznie lekkim siedziskiem wykonanym z drewna gięto-klejonego, rezygnując z widocznych połączeń. W tym krześle można tapicerować tylko siedzisko lub siedzisko z oparciem. Nie tylko w małych przestrzeniach docenisz możliwość składowania krzesel jedno na drugim.





Again / barová židle / bar stool / Barhocker / krzesło barowe
Again / židle / chair / Stuhl / krzesło

again

design / Alexander Gufler ^{AT/IT}

CZ Barová židle Again

Tvary židle Again jsou převedeny také do barové verze. Ta se nabízí ve dvou výškách a stejně jako židle umožňuje variabilitu v čalounění. Použité výrobní postupy zaručují i přes subtilné působící proporce pevnou konstrukci, a proto ob stojí i v místech s vysokými nároky na kvalitu a soudržnost.

EN Again barstool

The shape of the Again chair has set the tone for its namesake barstool. Available in two heights, the barstool offers the same upholstery variations as the chair. Thanks to specialised manufacturing processes, the barstool is solidly built despite its delicate appearance, and will prove its worth in places with a high demand for quality and durability.

DE Barhocker Again

Die Form des Stuhls Again hat den Ton für den gleichnamigen Barhocker vorgegeben. Der Barhocker ist in zwei Höhen erhältlich und bietet die gleichen Polstervarianten wie der Stuhl. Dank spezieller Herstellungsverfahren ist der Barhocker trotz seines filigranen Aussehens solide gebaut und wird sich an Orten mit hohen Ansprüchen an Qualität und Langlebigkeit bewähren.

PL Krzesło barowe Again

Krzesła barowe Again powtarzają kształty wersji stołowej. Dostępne w dwóch wysokościach, oferują te same warianty tapicerki co krzesło. Pomimo subtelnych kształtów, dzięki doskonałej technologii produkcji krzesła barowe sprawdzą się też w miejscach o dużym natężeniu ruchu i najwyższych wymaganiach jakościowych i wytrzymałościowych.



Again / barová židle / barstool / Barhocker / krzesło barowe



cz Neopracovaný ohyb přední nohy dětské křmíčky Pettit
en Crude bend of Pettit children's chair's front leg
de Unbearbeitete Biegung des vorderen Fußes beim Kinderstuhl Pettit
pl Surowy element nogi przódniej fotela do karmienia dzieci Pettit



cz Ruční ohyb loketníku křesla č. 30
en Manually bent armrest for armchair No. 30
de Handbiegen der Armlehne beim Armlehnstuhl Nr. 30
pl Wyginanie podłokietnika fotela nr 30



albu stelvio YYY

cz Dřevěné jádro pro strojní ohýbání hranolku
en Wood core for mechanical scantling bending
de Holzkern für das maschinelle Biegen von Kantholz
pl DREWIANA forma do gięcia maszynowego



Albu / židle a křeslo / chair and armchair / Stuhl und Armlehnstuhl / krzesło i fotel
Stelvio / stůl / table / Tisch / stół

albu

design / Alexander Gufler ^{AT/IT}

design / Alexander Gufler ^{AT/IT}

CZ Kolekce Albu

Působivý design, precizní šití, čalounění s taštičkovými pružinami a perfektní ergonomie. Albu vás přesvědčí o tom, že skvěle zvládáme nejen práci se dřevem, ale také s látkou či kůží nejvyšší kvality. Komfortní již na první pohled, tvarově vyladěná. Kolekce, která vyhoví domácím i náročným podmínkám špičkových hotelů a restaurací.

CZ Židle Albu

Jeden základ, tři varianty. Pojícím prvkem kolekce Albu je tvar sedáku a nožní konstrukce z masivního dřeva. Na ni navazuje opěrka, která je vzadu prodloužena až pod úroveň spodní hrany oválného sedáku. U židle má tvar mírně stočeného listu a díky absenci područek ji tak bez problému zasunete také u stolů, které mají pod plátem lub.

EN Albu collection

Impressive design, precise craftsmanship, pocket spring upholstery and perfect ergonomics – this is Albu. Comfortable at first sight, with a refined design and exacting finish, the Albu collection is proof that TON is skilled not only in wood, but also in work with quality upholstery and leather. The collection suits the home as well as the demanding conditions of high-end hotels and restaurants.

EN Albu chair

One base, three variations. The unifying features of the Albu collection are its distinctively shaped seat and the wooden leg construction, which is gently enveloped by the lower part of the backrest. Shaped like a lightly curled leaf, the backrest extends below the level of the oval seat. Thanks to the absence of armrests, the Albu chair can easily slide under a table with a deep apron.

DE Albu Kollektion

Eindrucksvolles Design, präzise Handarbeit, eine Polsterung mit Taschenfedern sowie eine perfekte Ergonomie. Albu wird Sie davon überzeugen, dass wir nicht nur die Arbeit mit Holz, sondern auch mit Stoffen bzw. mit Leder von höchster Qualität perfekt beherrschen. Bereits auf den ersten Blick bequem, in der Form fein abgestimmt. Eine Kollektion, die sowohl Haushalten als auch den anspruchsvollen Bedingungen der TOP-Hotels und Restaurants vollends genügt.

DE Stuhl Albu

Eine Basis, drei Varianten. Das Verbindungselement der Albu-Kollektion ist die Sitzform und die Fußkonstruktion aus Massivholz. Daran knüpft eine Rückenlehne an, die hinten bis unterhalb der unteren Kante des ovalen Sitzes geführt wird. Beim Stuhl hat sie die Form eines leicht zusammengerollten Blattes, und dank der Abwesenheit von Armlehnen kann er auch problemlos unter diejenigen Tische geschoben werden, die unter der Platte über eine Zarge verfügen.

PL Kolekcja Albu

Imponujące wzornictwo, precyzyjne szycie, tapicerowanie ze sprężynami kieszonkowymi i perfekcyjna ergonomia. Albu przekona Was, że doskonale radzimy sobie nie tylko z drewnem, ale również z tkaninami, czy najwyższej jakości skórami. Wygodne już na pierwszy rzut oka, dopasowane kształty. Kolekcja która spełnia wymogi zarówno wnętrz domowych, jak i topowych hoteli i restauracji.

PL Krzesło Albu

Jedna podstawa, trzy warianty. Elementem łączącym kolekcję Albu jest kształt siedziska i konstrukcja nóg z litego drewna. Nogi są połączone z oparciem, które jest przedłużone poniżej poziomu owalnego siedziska. W krześle oparcie ma kształt lekko zwiniętego liścia, a brak podłokietników pozwala je bez problemu ustawić przy każdym stole, nawet z dużą oskrzynią pod blatem.





Albu / křeslo a židle / armchair and chair / Armlehnstuhl und Stuhl / fotel i krzesło

design / Alexander Gufler ^{AT/IT}

CZ Křeslo Albu
Při čalounění křesla Albu, i dalších modelů z této kolekce, používáme taštičkové pružiny a PUR pěnu. Tato technologie umožňuje udržet tvar a pevnost sedáku i při intenzivní zátěži, zároveň nabízí vysoký komfort. V kombinaci s nadčasovými tvary bude proto křeslo oblíbeným společníkem pro stolování po dlouhá léta.

EN Albu armchair
The entire Albu collection is upholstered with the help of pocket springs and PUR foam. This technology ensures great seating comfort while maintaining the shape and strength of the seat, even during intensive use. Together with its timeless design, the armchair's durability will make Albu your favourite dining companion for many years to come.

DE Sessel Albu
Bei der Polsterung des Sessels Albu und anderer Modelle aus dieser Kollektion verwenden wir Taschenfedern und PUR-Schaum. Diese Technologie macht die Beibehaltung der Form und der Festigkeit des Sitzes auch bei intensiver Belastung möglich und bietet zugleich einen hohen Komfort. In Kombination mit zeitlosen Formen wird der Sessel daher zu einem für viele, viele Jahre beliebten Partner beim Tafeln werden.

PL Fotel Albu
Do tapicerowania foteli Albu i innych modeli z tej kolekcji używamy sprężyny kieszonkowe i formowaną piankę PUR. Ta technologia pozwala zapewnić kształt i wytrzymałość siedziska nawet podczas intensywnego używania fotela, dając jednocześnie doskonały komfort siedzenia. W połączeniu z ponadczasowym kształtem, fotel ten będzie zapewne ulubionym towarzyszem posiłków przez wiele lat.

design / Alexander Gufler ^{AT/IT}

CZ Stůl Stelvio
Prostorný stůl s masivními nohami, zaoblenými hranami a nadčasovým designem. Díky absenci lubu můžete pod jeho dýhovaný či masivní plát bez problému zasunout nejen židle, ale také křesla s područkami.

EN Table Stelvio
A large table with solid legs, rounded edges and timeless design. As there is no apron, you can easily fit not only chairs, but also armchairs with armrests under the veneer or solid wood desk.

DE Tisch Stelvio
Ein geräumiger Tisch mit massiven Beinen, abgerundeten Kanten und zeitlosem Design. Durch das Fehlen des Spanholzes unter der Furnireplatte oder Massivholzplatte können nicht nur ein Stuhl, sondern auch Sesseln mit Armlehnen problemlos eingeschoben werden.

PL Stół Stelvio
Duży stół z solidnymi nogami, zaokrąglonych krawędziach i ponadczasowym kształcie. Ponieważ nie ma oskrzyni, pasuje nie tylko do krzeseł, ale również foteli, których podłokietniki bez trudu wsuną się pod blat.

Stelvio / stůl / table / Tisch / stół



design / Alexander Gufler ^{AT/IT}

CZ Lounge křeslo Albu
Harmonické tvary a zvýšená zádová opěrka předurčují lounge křeslo Albu pro odpočinek v obyvacích pokojích či vytižených hotelových lobby. Při výběru se nebojte hry s barvami. Odstín látky lze totiž zvolit pro vnitřní a vnější stranu zádové opěrky odlišný. Vybrat můžete z nových barev a typů materiálů, včetně prémiové kůže Elmotique.

EN Albu lounge armchair
An elevated backrest and well-balanced proportions predestine the Albu lounge armchair for relaxation in a living room or a busy hotel lobby. Enjoy playing with colour combinations when ordering your Albu chair – different colours can be used for the inside and outside of the backrest. Exciting colours and materials await, including Elmotique premium leather.

DE Lounge-Sessel Albu
Die harmonischen Formen und die erhöhte Rückenlehne prädestinieren den Lounge-Sessel Albu zur Erholung und Entspannung in Wohnräumen bzw. in einer voll ausgelasteten Hotellobby. Haben Sie bei der Auswahl keine Angst vor dem Spielen mit Farben. Der Stofffarbton kann nämlich für die Innen- und die Außenseite der Rückenlehne unterschiedlich ausfallen. Wählen können Sie aus neuen Farben und Materialtypen, inklusive des Premiumleders Elmotique.

PL Fotel klubowy Albu
Harmonijne kształty i podwyższone oparcie predysponują fotel klubowy Albu do odpoczynku w salonie lub zatłoczonym lobby hotelowym. Wybierając swój model, nie bój się grać kolorami, możesz wybrać inny odcień tapicerki na wewnętrzną i zewnętrzną stronę siedziska. Możesz wybierać również z nowych kolorów i typów materiałów, w tym ekskluzywnej skóry Elmotique.



YYY / konferenční stolek / coffee table / Couchtisch / stółik

YYY

design / Alexander Gufler ^{AT/IT}

CZ Konferenční stolky YYY

Tři výšky, tři průměry, dobrý důvod, proč začít kombinovat. Hravost podporují i tři nožky, jež při pohledu zespod tvoří písmeno ypsilon, které dalo celé kolekci název. Netradičně zkosená deska stolků umožňuje přistavit YYY ke zdi nebo dalšímu nábytku. Vrchní plát lze vybírat z přírodního masivního buku či dubu. Upřímně, jeden kus vám nikdy nebude stačit.

EN Coffee tables YYY

Three heights, three diameters and three good reasons to play with design. When viewed from below, the leg base forms the letter Y, giving the collection its name. The dynamic edge on one side of the tabletop allows the coffee tables to sit neatly along a wall or next to another piece of furniture. The tabletop can be made from natural oak or beech. One table will never be enough.

DE Couchtische YYY

Drei Höhen, drei Durchmesser und drei gute Gründe, mit Design zu spielen. Von unten betrachtet, bildet die Beinbasis den Buchstaben Y und gibt der Kollektion ihren Namen. Die dynamische Kante auf der einen Seite der Tischplatte ermöglicht es den Couchtischen, sauber an einer Wand oder neben einem anderen Möbelstück zu stehen. Die Tischplatte kann aus Natureiche oder Buche gefertigt. Ein Tisch wird nie ausreichen.

PL Stoliki kawowe YYY

Trzy wysokości, trzy średnice, dobry powód aby zacząć kombinować. Patrząc z dołu, trzy nogi podpierające blat tworzą literę Y, stąd wzięła się nazwa kolekcji. Niezwykły, dynamicznie przycięty kształt blatu, pozwala dosunąć stoliki kawowe do ściany lub innych mebli. Blat stołu wraz z podstawą może zostać wykonany z litego drewna bukowego lub dębowego. Jeden stolik na pewno Ci nie wystarczy.





chips

cz Důležitost je nejen zručnost jednotlivce, ale také, aby oba ohýbači byli v harmonii
en Important is individual's dexterity, but also harmony between two workers
de Die Geschicklichkeit des Einzelnen ist wichtig, sondern auch die Harmonie zwischen den Biegern
pl Nie tylko indywidualne umiejętności, to również współpraca zespołu

chips

design / Lucie Koldova ^{CZ}

^{CZ} **Lounge křeslo Chips a taburet**
Jemné křivky, kontrast materiálů a technologie ručního ohýbání dřeva. Lounge křeslu Chips dominuje impozantní vzdušný opěrák ve tvaru bramborového lupínku, který ve své spodní části tvoří zároveň jednu ze třech podnoží. Do kontrastu je mu postaven masivní sedák s komfortním čalouněním a taštičkovými pružinami uvnitř. Pohodlí při sezení zvyšuje ještě variabilní zádový polštář.

^{EN} **Chips lounge chair and ottoman**
Gentle curves, contrasting materials, manually bent wood. The Chips lounge chair is striking for its commanding airy backrest, shaped like a potato chip, which becomes part of the chair base. The airy backrest embraces a cushy seat made with comfortable upholstery and pocket springs. Seating comfort is enhanced with a removable back pillow.

^{DE} **Lounge-Sessel Chips und Polsterhocker**
Sanfte Kurven, zueinander in Kontrast stehende Werkstoffe, vereint durch die Technik des manuellen Holzbiegens. Die Dominante des Lounge-Sessels ist die beeindruckende, luftige Rückenlehne in Form eines Kartoffelchips, der in seinem unteren Bereich zugleich die Funktion eines der drei Füße übernimmt. In augenfälligem Kontrast hierzu steht der massive Sitz mit Komfortpolsterung und Taschenfedern. Den Sitzkomfort wird obendrein durch das variable Rückenkissen erhöht.

^{PL} **Fotel klubowy Chips i otomana**
Łagodne łuki, kontrastujące materiały i ręcznie gięte drewno. Fotel klubowy Chips jest zdominowany przez imponujące, transparentne oparcie w kształcie ziemniaczanego czipsa, które sięga aż do podłoża stanowiąc jednocześnie jego podstawę. Kontrastuje z nim masywna poduszka, komfortowe siedzisko ze sprężynami kieszonkowymi wewnątrz. Wygodę siedzenia można regulować wymienną poduszką pod plecy.

Chips / lounge křeslo a taburet / lounge chair and ottoman /
Lounge Sessel und Polsterhocker / fotel klubowy i otomana



chips



Chips / lounge křeslo a taburet / lounge chair and ottoman /
Lounge Sessel und Polsterhocker / fotel klubowy i otomana
Delta Coffee / konferenční stůlek / table / Tisch / stolik



Chips / lounge křeslo / lounge chair / Lounge Sessel / fotel klubowy





cz Kladio, které se používá pro zarážení klinů při ručním ohýbání
en Hammer used to drive in wedges in manual bending
de Hammer, der zum Einschlagen von Keilen beim Handbiegen verwendet wird
pl Młotek do mocowania klinów w formach gięgarskich



cz Měřeni křesla Merano
en Staining of Merano armchair
de Beizen des Sessels Merano
pl Barwienie fotela Merano



merano trapez iylland

cz Mořici vana na úseku dokončení
en Staining vat at finishing line
de Beizwanne in der Fertigstellung
pl Kąpiel barwiąca kończy proces

design / Alexander Gufler ^{AT/IT}

CZ Rodina Merano

Vznik kolekce Merano odstartoval v roce 2010 křeslo oceněné titulem Red Dot a o tři roky později doplnila židle i barová židle. Adaptací jejich tvarů nyní vzniklo také lounge křeslo. Společně se stoly Stelvio či Lasu tak Merano vytváří širokou, zároveň však tvarově ucelenou rodinu produktů.

EN Merano family

The Merano collection was launched in 2010 with the Merano armchair, winner of the Red Dot award, which later inspired a chair, a barstool and a lounge armchair. Together with the Lasu and Stelvio tables, the Merano collection makes for a broad yet uniform product range.

DE Serie Merano

Die Entstehung der Merano-Kollektion begann im Jahr 2010 mit einem Sessel, der mit dem Red Dot Award ausgezeichnet wurde. Drei Jahre später wurde sie um einen Stuhl und einen Barhocker ergänzt. Mittels einer Anpassung ihrer Formen erblickte dann auch der Lounge-Sessel das Licht der Welt. Gemeinsam mit den Tischen Stelvio bzw. Lasu bildet Merano somit eine breite, zugleich aber in der Form ganzheitliche Produktserie.

PL Rodzina Merano

Kolekcja Merano miała premierę w 2010 roku, kiedy to fotel zdobył nagrodę Red Dot, a trzy lata później kolekcję uzupełniono o krzesło i krzesło barowe. Fotel klubowy Merano powstał również poprzez adaptację kształtów całej kolekcji. Teraz, wraz ze stołami Stelvio i Lasu tworzą szeroką, lecz bardzo kompaktową w zakresie kształtów, rodzinę produktów.

Merano / křeslo / armchair / Armelehstuhl / fotel
Trapez / stůl / table / Tisch / stół





merano

design / Alexander Gufler ^{AT/IT}

CZ Merano barová židle

Mějte nadhled. Barová židle Merano ve dvou výškách nechává vyniknout precizně zpracovanému ohybu překližky v sedáku a opěrce. Ty kontrastují s rovnými liniemi masivní nožní konstrukce z dubu, buku či amerického ořechu. Její nízkou hmotnost a perfektní stabilitu oceníte nejen v soukromých, ale i komerčních prostorách.

EN Merano barstool

The shape of the Merano barstool highlights the precise craftsmanship of the formed plywood that outlines its seat and backrest. These contrast elegantly with the straight lines of the legs made of solid oak, beech or American walnut. The Merano barstool is light yet stable and available in two heights, making it ideal for both private and commercial spaces.

DE Barhocker Merano

Gemütlichkeit in luftiger Höhe. Der in zwei Höhen erhältliche Barhocker Merano lässt die präzise Verarbeitung der gebogenen Sperrholzplatte im Sitz und in der Lehne zur Geltung kommen. Diese bilden einen Kontrast zu den geraden Linien der massiven Fußkonstruktion aus Eichen-, Buchen- oder amerikanischem Nussbaumholz. Das niedrige Gewicht und die perfekte Stabilität überzeugen nicht nur in privaten, sondern auch in gewerblichen Räumen.

PL Krzesło barowe Merano

Delektujcie się perspektywą z lotu ptaka. Krzesło barowe Merano, produkowane w dwóch wysokościach, eksponuje połączenie gięto-klejonych elementów siedziska i oparcia, które kontrastują z prostymi nogami wykonanymi z litego buku, dębu lub orzecha amerykańskiego. Jego lekkość i stabilność docenicie zarówno w pomieszczeniach prywatnych jak i komercyjnych.



Merano / křeslo a barová židle / armchair and barstool / Armlehstuhl und Barhocker / fotel i krzesło barowe



trapez merano



Trapez / stůl / table / Tisch / stół

design / Michael Schneider ^{DE}

CZ Stůl Trapez
Prostorný, opticky lehký stůl. Trapez vám díky úzkému plátu dopřeje při sezení maximální prostor. Stabilitu a pevnost zaručují šikmo posazené nohy, připomínající profil křídla letadla.

EN Table Trapez
The Trapez table is spacious with an optically "light" look and provides you with maximum space while sitting at the table due to its thin plate. Its stability and solidity are guaranteed by the obliquely set legs, which remind one of the profile of a plane's wings.

DE Tisch Trapez
Großzügiger, optisch leicht wirkender Tisch. Trapez bietet dank seiner schmalen Tischplatte höchsten Sitzkomfort. Für Stabilität und Festigkeit sorgen die schräg angesetzten Tischbeine, die an das Profil eines Flugzeugflügels erinnern.

PL Stół Trapez
Stół Trapez to lekka i przestronna forma, a smukła konstrukcja blatu gwarantuje maksymalną swobodę zasiadania przy nim. Stabilność i wytrzymałość zapewniają ukośnie ustawione nogi, przypominające profil skrzydeł samolotu.

design / Alexander Gufler ^{AT/IT}

CZ Křeslo Merano
Merano je jedním z nejoblíbenějších produktů portfolia. Inovativní design křesla tvoří dvě osově se křížící lisované překližky, zaručující velmi vysoký komfort sezení. Křeslo získalo nejprestižnější ocenění v oblasti designu.

EN Merano armchair
Merano is one of the most popular products in the TON catalogue. The armchair's innovative design comprises two crossed shells of pressed plywood that ensure a very comfortable sitting experience. The Merano armchair has won several prestigious design awards.

DE Merano Armlehnstuhl
Merano ist einer der beliebtesten Produkte des Portfolios. Das innovative Design des Sessels bilden zwei in seinen Achsen kreuzartig verbundene Sperrholzseiten, die den sehr hohen Sitzkomfort gewährleisten. Der Sessel hat der größten Prestigepreise im Designbereich gewonnen.

PL Fotel Merano
Jest ednym najpopularniejszych produktów w portfolio. Innowacyjna konstrukcja fotela opiera się na dwóch prostopadłe umieszczonych elementach gięto-klejonych, gwarantujących wysoki komfort siedzenia. Fotel został nagrodzony prestiżowymi nagrodami w dziedzinie światowego wzornictwa.



Merano / Křeslo / armchair / Armllehnstuhl / fotel
Trapez / stůl / table / Tisch / stół



reddot design award
winner 2011

design / Mads K. Johansen ^{DK}

CZ Stůl Jylland

Stůl nesoucí jasné prvky skandinávského designu – lehkost, důraz na tvar, detail a funkci. Tu ještě více podporuje rozkládací varianta, která dle potřeby prodlouží jeho délku o 60 centimetrů. Provedení nabízíme ve třech typech masivu – buku, dubu a americkém ořechu.

EN Table Jylland

The Jylland table features elements of pure Scandinavian design – simplicity, functional form and precision detail. Its functionality is further enhanced with an extendable version that elongates the table by 60 centimetres whenever needed. The Jylland table is available in three types of solid wood: beech, oak and American walnut.

DE Tisch Jylland

Tisch birgt klare skandinavische Designelemente – Leichtigkeit, eindeutige Formen, Betonung von Detail und Funktionsfähigkeit. Diese wird dank der ausziehbaren Variante noch mehr unterstützt, die den Tisch um weitere 60 Zentimeter verlängert. Die Ausführungen gibt es in drei Typen von Massivholz – Buche, Eiche, amerikanischer Nussbaum.

PL Stół Jylland

Stół prezentuje wiele elementów skandynawskiego wzornictwa – prosty kształt, lekkość, piękne detale i funkcjonalność. Oferujemy również wariant rozkładany, przedłużający blat o dodatkowe 60 cm kiedy tego potrzebujesz. Stół produkujemy z trzech rodzajów litego drewna: bukowy, dębowy i orzech amerykański.



Merano / židle / chair / Stuhl / krzesło
Jylland / stůl / table / Tisch / stół



Jylland / stůl / table / Tisch / stól
Merano / židle / chair / Stuhl / krzesło

merano

design / Alexander Gufler ^{AT/IT}

CZ Židle Merano

Židle Merano propojuje spodní konstrukci z masivního dřeva s harmonickými tvary ohýbané překližky v sedáku a opěrce. Díky použité výrobní technologii je velmi lehká a hladká verze neobsahuje žádné šrouby či kovové části. Židli nabízíme také v čalouněné variantě, je stohovatelná a lze ji doplnit kováním pro spojování do řad. Při použití vozíku lze stohovat až 14 kusů hladkých židlí.

EN Merano chair

Merano chair combines solid wood lower structure with harmonic curves of moulded plywood seat and armrests. Thanks to used production technology, the chair is very light and does not have any screws or metal parts. It is offered in upholstered version, it is stackable and can be fitted with fittings for joining in lines. When using a cart, up to 14 plain chairs can be stacked together.

DE Stuhl Merano

Der Stuhl Merano verbindet die Unterkonstruktion aus Massivholz mit den harmonischen Formen des gebogenen Formsperrholzes von Sitz und Armlehnen. Dank der verwendeten Produktionstechnologie ist der Stuhl sehr leicht und hat keine Schrauben oder Metallteile. Er wird in gepolsterter Ausführung angeboten, ist stapelbar und kann mit Verbindungselementen für eine Aufreihung ausgestattet werden. Bei Verwendung eines Rollwagens können bis zu 14 einfache Stühle zusammen gestapelt werden.

PL Krzesło Merano

Krzesło Merano łączy w sobie solidną podstawę z litego drewna z harmonijnym kształtem profilowanej sklejki na siedzisku i oparciu. Dzięki zaawansowanej technologii jest zadziwiająco lekkie. Dostępna jest też wersja bez tapicerki, można je łączyć w rzędy lub ustawiać jedno na drugim. Korzystając z dedykowanego wózka, można przechowywać i przewozić nawet 14 gładkich krzesel.



Merano / židle / chair / Stuhl / krzesło
Merano trolley / vozík / trolley / Wagen / wózek

design / Alexander Gufler ^{AT/IT}

CZ Lounge křeslo Merano
Stejně jako další modely v kolekci kombinuje i lounge křeslo Merano masivní nohy s ohýbanou překližkou v sedáku a opěrce. Typický tvar opěradla a područky jsou tentokrát spojeny v jeden kus a ve vnitřní straně nabízí pohodlné čalounění.

EN Merano lounge armchair
As with the other chairs in the Merano collection, the lounge armchair combines solid wood legs with a seat and a backrest made of crossed pressed plywood. The iconically shaped backrest and armrests are joined in this model and are upholstered on the inside for greater comfort.

DE Lounge-Sessel Merano
Genauso wie die übrigen Modelle in der Kollektion, kombiniert auch der Lounge-Sessel Merano massive Füße mit gebogenem Sperrholz im Sitz und in der Rückenlehne. Eine typische Form der Rückenlehne, und die Armlehnen sind diesmal in ein Stück verbunden und bieten auf der Innenseite eine bequeme Polsterung.

PL Fotel klubowy Merano
Podobnie jak inne modele kolekcji, fotel klubowy Merano łączy solidne nogi z litego drewna z drewnem gięto-klejonym na siedzisku i oparciu. Typowy kształt - oparcie i podłokietniki połączone w jedno, z opcją komfortowego tapicerowania.





valencia

cz Palička pro klázení dřív při montáži židle
en Mallet for part gluing during chair assembly
de Stößel zum Leimen von Teilen bei der Stuhlmontage
pl Młotek do mocowania części podczas montażu

valencia

design / Yonoh ^{ES}

CZ Kolekce Valencia
Nadčasová kolekce inspirovaná rytmem města. Praktickými vlastnostmi vyhoví svižnému tempu bistra či kavárny, komfortem nadchne i při dlouhém večerním posezení. Detail propojení zadní nohy a opěradla upozorňuje na použitou technologii ohýbání masivního dřeva. Řada Valencia obsahuje židli a barovou židli ve dvou výškách. Kromě hladké varianty v dubu a buku je k dispozici i čalouněná varianta.

EN Valencia collection
A timeless collection inspired by the rhythm of a pulsing city, comprising a chair and a barstool in two heights. Its practical features will suit the busy setting of a bistro or a cafe, and its comfort will please even during long evening meals. The elegant way in which the top of the back legs connects with the backrest draws attention to TON's signature wood bending technique. In addition to solid oak and solid beech options, the chair and the barstool can also be upholstered.

DE Valencia Kollektion
Eine zeitlose Kollektion inspiriert vom Rhythmus einer pulsierenden Stadt. Die praktischen Merkmale des Designs passen sich der belebten Umgebung eines Bistros oder Cafés an und der hohe Sitzkomfort lässt lange Abende gemütlich enden. Die Kopplung der Hinterbeine mit der Rückenlehne macht auf die Konstruktionstechnik des Holzbiegens aufmerksam. Die Valencia-Kollektion umfasst einen Stuhl und einen Barhocker in zwei verschiedenen Höhen. Neben den Optionen Eiche massiv und Buche massiv können Stuhl und Barhocker auch gepolstert werden.

PL Kolekcja Valencia
Ponadczasowa kolekcja zainspirowana wibrującym rytmem miasta. Doskonale pasuje do odwiedzanych na szybko bistro lub kawiarni, ale komfort siedzenia zapewni również podczas długich, wieczornych posiłków. Połączenie tylnych nóg z oparciem, kieruje naszą uwagę na zastosowaną technologię gięcia litego drewna. Kolekcję Valencia tworzą krzesło i krzesła barowe w dwóch wysokościach. Do wyboru mamy siedziska tapicerowane lub gładkie, wykonane z drewna bukowego lub dębowego.

Valencia / chair / Stuhl / krzesło
ink.44 / stul / table / Tisch / stol





design / Yonoh ^{ES}

CZ Židle Valencia

Jednoduchá židle, která vydrží roky a nebude vás nudit. Velkorysý opěradlo a sedák z lisované překližky díky své ergonomii ručí za komfort. Stabilitu zabezpečuje konstrukce z masivního dřeva, která pracuje s pro TON signifikantní technologií ohýbání. Kromě možnosti čalouněného sedáku pomáhá praktickému využívání i stohovatelnost.

EN Valencia Chair

A classic chair that will last years and will never bore. Thanks to ergonomic design, the generous backrest and pressed plywood seat guarantee comfort. Solid wood construction, enhanced with skilfully bent wood, ensures strength and stability. The chair comes in upholstered versions and can be easily stacked.

DE Valencia Stuhl

Ein klassischer Stuhl, der jahrelang hält und nie langweilig wird. Die großzügige Rückenlehne und der Sitz aus gepresstem Sperrholz garantieren dank ergonomischem Design hohen Sitzkomfort. Die Massivholzkonstruktion, hergestellt mit der von TON entwickelten Bugholztechnik, sorgt für Festigkeit und Stabilität. Der Stuhl ist auch in gepolsterter Ausführung erhältlich und lässt sich leicht stapeln.

PL Krzesło Valencia

Proste krzesło, które wytrzyma lata i się nie znudzi. Duże oparcie i siedzisko, wykonane z ergonomicznie ukształtowanej sklejki, gwarantują wygodę. Konstrukcja wykonana z litego drewna, w charakterystycznej dla TON technologii gięcia, gwarantuje odpowiednią stabilność i trwałość. Krzesło oferujemy również w wariantcie tapicerowanym, zaś możliwość sztaplowania zwiększa ich praktyczne zastosowania.

design / Yonoh ^{ES}

CZ Barová židle Valencia

Tvary a vlastnosti židle Valencia převedené do barové varianty. Volba barvy finálního dokončení dokáže změnit charakter produktu a vyhovět potřebám bezpečnosti interiérů. Provedení ve dvou výškách nabízí využití nejen u klasického baru, ale třeba i v domácnostech u kuchyňských ostrůvků či linky.

EN Valencia Barstool

The barstool emulates the forms and characteristics of its namesake chair. Final colour finishes can significantly influence the character of the barstool and thereby satisfy the needs of countless interiors. With two height options, the barstool will find its use in a classic bar and at taller kitchen islands/counters.

DE Valencia Barhocker

Der Barhocker ahmt die Formen und Eigenschaften seines Namensvetters, den Stuhl Valencia nach. Die endgültige Farbauswahl kann den Charakter des Barhockers maßgeblich beeinflussen und somit die Bedürfnisse unzähliger Innenräume erfüllen. Mit zwei Höhenvarianten findet der Barhocker seinen Einsatz in einer klassischen Bar und an größeren Kücheninseln oder Theken.

PL Krzesło Barowe Valencia

Kształty i walory krzesła przeniesione do wariantu barowego. Zmiana koloru drewna zmienia również charakter krzesła i pozwala dopasować je do wymagań projektowanych wnętrz. Oferowane w dwu wysokościach, nadają się nie tylko do klasycznego baru, ale również do wysp czy blatów w prywatnych kuchniach lub jadalniach.

Valencia / židle a barová židle / chair and barstool / Stuhl und Barhocker / krzesło / krzesło barowe



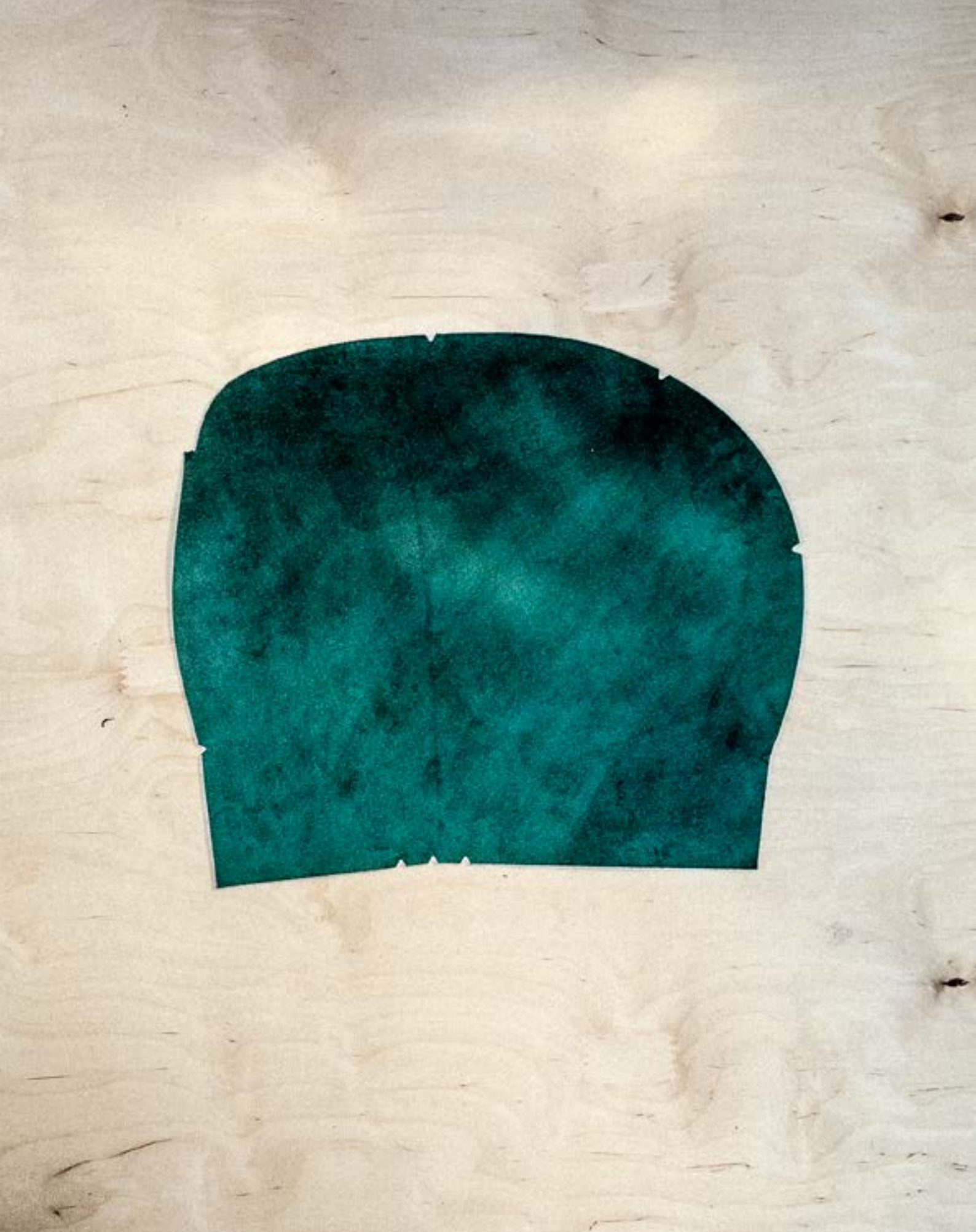

cz Sametová látka připravená na čalounění křesla Ginger_37
en Velvet fabric prepared for upholstery of the armchair
de Samtstoff für die Polsterung des Sessels Ginger_37
pl Aksamit przygotowany do tapicerowania fotela Ginger_37

ginger_37

design / Yonoh ^{ES}**CZ Křeslo Ginger_37**

Jemně plynoucí organický tvar a pohodlí v odlehčeném designu se setkávají u křesílka Ginger_37. Oblé tvary léčivého závorového kořene inspirovaly designérské studio Yonoh k vytvoření polstrovaného modelu, který splňuje nároky na pevnost konstrukce, avšak působí svěže a bez těžkopádnosti. Mírný ohyb nožek odkazuje k srdci výroby značky TON. Opěradlo s područkami je vytvořeno z jednoho kusu dřevěného výlisku ocalouněného kvalitními potahovými materiály a tvoří tak kompaktní celek. Díky tomu je Ginger_37 velmi pohodlný při zachování nízké hmotnosti.

EN Ginger_37 armchair

Created by the design studio Yonoh, the compact Ginger_37 armchair blends gentle contours with a comfortable, contemporary design. Inspired by the bulbous stem of the medicinal ginger plant, the upholstered armchair is solidly built without appearing heavy. A slight bend on the upper part of the chair legs pays homage to TON's signature wood-bending technique. The upholstered backrest and armrests are made from a single piece of pressed plywood, creating a neat and compact unit. The result? A very comfortable yet lightweight armchair.

DE Sessel Ginger_37

Der kompakte Sessel Ginger_37, der vom Designstudio Yonoh entworfen wurde, verbindet sanfte Konturen mit einem komfortablen, zeitgemäßen Design. Inspiriert vom bauchigen Stamm der Ingwerpflanze ist der gepolsterte Sessel solide gebaut, ohne schwer zu wirken. Eine leichte Biegung im oberen Teil der Stuhlbeine ist eine Hommage an die charakteristische Bugholztechnik von TON. Die gepolsterte Rückenlehne und die Armlehnen bestehen aus einem einzigen Stück gepresstem Sperrholz und bilden eine saubere und kompakte Einheit. Das Ergebnis? Ein sehr bequemer und dennoch leichter Sessel.

PL Fotel Ginger_37

Zaprojektowany przez studio Yonoh, kompaktowy fotel Ginger_37 łączy organiczne linie z lekką, aktualną stylistyką i komfortem siedzenia. Obły kształt leczniczych korzeni imbiru, był inspiracją dla studia Yonoh. Powstał pełnotapicerowany fotel oparty na wytrzymałej podstawie, wyglądający lekko i nowocześnie. Lekko wygięte nogi nawiązują do tradycyjnych wartości marki TON. Oparcie wraz z podłokietnikami wykonane jest z jednego elementu drewna gięto-klejonego, pokrytego wysokiej jakości materiałem tapicerskim, tworząc kompaktową całość. Dzięki tym cechom fotel Ginger_37 jest bardzo wygodny zachowując niską wagę.



Ginger_37 / křeslo / armchair / Armlehnstuhl / fotel



cz Vrstvy narezaných látek nachystaných pro čalouničkou dlinu
en Stacks of cut fabric prepared for upholstery workshop
de Schichten geschnittener Stoffe für die Polsterwerkstatt
pl Warstwy wyciętych formatek tkanin przygotowane dla tapicerni



cz jádro pro upevnění tvárnice při ručním ohýbání židle
en Core for attaching a former in manual wood bending
de Der Kern zur Befestigung der Form beim Handbiegen von Stühlen
pl Drewniana forma do ręcznego gięcia

leaf

design / E-ggs IT

design / E-ggs IT

CZ Rodina Leaf

Leaf je návratem k přírodě. Výběrem materiálů, způsobem jejich zpracování i designovými prvky. Pro ty byly inspirací stromy a listy, jejichž tvary se odrážejí například v zádové opěrce. Zaujme však i dalšími detaily, funkcími a ergonomickými vlastnostmi.

CZ Židle Leaf

Sedák a opěrka z lisované překližky dodávají modelu optickou a fyzickou lehkost. Stabilitu a pevnost zase zaručuje konstrukce z ohýbaného masivního dřeva. Kromě hladkého sedáku z dubu a buku je k dispozici také čalouněná varianta.

EN Leaf Family

The Leaf collection celebrates a return to nature – in the choice of materials and their processing, and in its design elements. These were inspired by trees and leaves, which can be discerned in the shape of the backrest.

EN Leaf Chair

The seat and backrest made from pressed plywood suggest visual and physical lightness, but the solid bentwood construction of the Leaf chair guarantees strength and stability. The seat is made from beech or oak wood, and an upholstered version is also available.

DE Familie Leaf

Leaf ist die Rückkehr zur Natur. Durch die Auswahl der Werkstoffe, die Art ihrer Verarbeitung und durch ihre Designgestaltung. Für diese dienten Bäume und Blätter als Inspiration, deren Formen sich unter anderem in der Rückenlehne widerspiegeln. Es beeindruckt jedoch auch durch weitere Details, durch die Funktionalität und durch die ergonomischen Eigenschaften.

DE Stuhl Leaf

Der Sitz und die Lehne aus gepresstem Sperrholz verleihen dem Modell eine optische und physische Leichtigkeit. Die Stabilität und Festigkeit werden wiederum durch die Konstruktion aus gebogenem Massivholz garantiert. Außer der ungepolsterten Ausführung aus Eiche und Buche steht auch eine gepolsterte Variante zur Verfügung.

PL Rodzina Leaf

Kolekcja Leaf to powrót do natury – świadczy o tym dobór materiałów, sposób produkcji i elementy ozdobne tego modelu. Inspiracją były drzewa i liście, których kształty odnajdziemy w oparciu krzesła. Zachwycają również inne detale, w tym funkcjonalność i doskonała ergonomia tego modelu.

PL Krzesło Leaf

Siedzisko i oparcie wykonane z formowanej sklejki, dodaje krzesłu Leaf lekkości fizycznej i optycznej. Trwałość i wytrzymałość gwarantują nogi wykonane z litego, giętego drewna. Model dostępny jest z gładkim lub tapicerowanym siedziskiem, z drewna dębowego lub bukowego.

Tee / věšák / coat stand / Kleiderständer / wieszak
Leaf / barová židle a židle / barstool and chair / Barhocker und Stuhl /
krzesło barowe i krzesło – Leaf / stool / table / Tisch / stół





design / E-ggs ^{IT}

CZ Stůl Leaf
 Důmyslné použití lubu vyvolává pocit, že plát nad podnoží levituje. Stůl spojuje s židlemi Leaf oblý detail na horním zakončení nohou. Kromě této kolekce však vhodně doplní také naše další modely v čistém, skandinávském duchu. Vyrábíme jej ve dvou tvarech – obdélníkovém a kruhovém.

EN Leaf Table
 An imaginative use of aprons gives the impression that the Leaf tabletop levitates above its base, which includes rounded details on the upper legs – a feature shared with the Leaf chair. With its clean, Scandinavian design, the table also complements other pieces in the TON catalogue. The Leaf table is available in two shapes: rectangular and round.

DE Tisch Leaf
 Die ausgeklügelte Verwendung der Zarge erweckt das Gefühl, dass die Platte über dem Gestell schwebt. Die abgerundete Form des oberen Teils der Beine korrespondiert mit der Form der hinteren Stuhlbeine. Den Tisch stellen wir in zwei Varianten her – rechteckig und rund. Neben dieser Kollektion erweitert der Tisch unsere bereits im reinen, skandinavischen Stil bestehenden Modelle.

PL Stół Leaf
 Unikatowy projekt podstawy powoduje wrażenie, że blat lewituje nad oskrzynią stołu. Detal zaokrąglonych zakończeń nóg jest identyczny jak w krzesłach. Możemy wybrać blat okrągły lub prostokątny. Lekki, skandynawski charakter tego stołu doskonale skomponuje się z innymi modelami naszych krzeseł.



reddot award 2017
 winner furniture design



Leaf / židle / chair / Stuhl / krzesło
 Leaf / stůl / table / Tisch / stół

design / E-ggs™

CZ Barová židle Leaf
Sedák barové židle Leaf je shodný s tvary u židle. Tentokrát je však použitý v opačné poloze. Zadní nohy jsou tvořeny náročným ručním ohybem masivního dřeva. Druhá variace nabízí díky opěráku větší pohodlí. Použitím materiálů i tvary je sjednocena s židli této kolekce. Oba modely nabízíme v nízkém i vysokém provedení.

EN Leaf barstool
The shape of the seat of the Leaf barstool is identical to that of the chairs. This time, however, it is used in an opposing position. The back legs are formed by a challenging manual solid wood bent. The second generation Leaf barstool offers greater comfort thanks to its supportive backrest. Its form and materials unify the barstool with the popular Leaf chair. Both models are available in low and high version.

DE Barhocker Leaf
Der Sitz des Barhockers Leaf ist mit den Formen des Stuhls identisch. Diesmal wird er jedoch in umgekehrter Lage verwendet. Die hinteren Beine bestehen aus aufwendig von Hand gebogenem Massivholz. Die zweite Variante des Barhockers Leaf bietet dank der Rückenlehne noch mehr Komfort. Durch die verwendeten Materialien und Formen harmonisiert er mit dem Stuhl dieser Kollektion. Beide Varianten des Barhockers sind in einer niedrigen Sitzhöhe und in der Standardsitzhöhe möglich.

PL Taboret barowy Leaf
Siedzisko taboretu barowego Leaf ma identyczny kształt jak w krześle, jednak użyte zostało w odwrotnej pozycji. Tylne nogi wygięto ręcznie z litego drewna. Krzesło barowe Leaf oferuje jeszcze większy komfort, dzięki podparciu pleców. Zarówno krzesło jak i taboret dostępne są w wersji gładkiej bądź tapicerowanej, oczywiście w dwóch wysokościach.



Leaf / křeslo / armchair / Armlehnstuhl / fotel
 Sleivio / stůl / table / Tisch / stół

leaf

design / E-ggs ^{IT}

CZ Křeslo Leaf
 Křeslo s područkami z opticky lehké lisované překližky doplnilo modely z kolekce Leaf, všechny tak mohou v interiéru fungovat v dokonalém celku. Sedák křesla Leaf lze navíc očalounit, proto je vhodné i na delší sezení, kde je kladen vyšší důraz na komfort.

EN Leaf armchair
 An elegant armchair with visually understated pressed-plywood armrests has joined the Leaf family tree. Now all of the pieces can feature in your interior as a unified whole. The seat on the Leaf armchair can also be upholstered to provide hours of sitting comfort.

DE Leaf Armlehnstuhl
 Ein eleganter Sessel mit optisch dezenten Armlehnen aus gepresstem Sperrholz hat sich dem Familienstammbaum von Leaf angeschlossen. Jetzt können alle Teile in Ihrem Interieur als ein einheitliches Ganzes erscheinen. Der Sitz des Sessels Leaf kann auch gepolstert werden, um stundenlangen Sitzkomfort zu bieten.

PL Fotel Leaf
 Elegancki fotel z subtelnie uformowanymi podłokietnikami z drewna gięto-klejonego dołączył do rodziny Leaf. Teraz wszystkie elementy mogą trafić do Twojego wnętrza, tworząc jednolitą kompozycję. Siedzisko fotela można zamówić też w wersji tapicerowanej, gwarantując sobie komfortowe, wielogodzinne siedzenie.



GERMAN
 DESIGN
 AWARD
 WINNER
 2020



dowel anix rioja

cz Dwojice ohybačů spolupracuje při tvorbě loketníku křesla č. 30
en Two benders work in unison to create an armrest for armchair No. 30
de Zwei Bieger formen zusammen die Armlehne für den Armlehnstuhl Nr. 30
pl Duet giętarzy pracuje przy podłokietniku fotela nr 30

design / Lime studio IT

CZ Sedačka Dowel
 Komfortní sezení pro dvě osoby. Rozšířenou variantu křesla můžete kromě klasického lounge setu použít také místo pohovky v obývacích pokojích, případně v čekárnách či kancelářích.

EN Dowel sofa
 Comfortable seating for two people, an alternative to a classic sofa. This wider variation of the Dowel armchair can serve as a comfortable settee in your living room, office or waiting room.

DE Dowel Sofa
 Bequeme Sitzgelegenheit für zwei Personen. Die erweiterte Variante des Sessels können Sie neben dem klassischen Lounge-Set auch anstelle des Sofas in Wohnzimmern, ggf. in Warteräumen oder Büros verwenden.

PL Dowel sofa
 Komfortowy model dla dwóch osób, alternatywa dla klasycznej sofy. Ten szerszy wariant fotela Dowel można z powodzeniem użytkować w Twoim salonie, biurze lub poczekalni.

Anix / konferenční stůlek / table / Couchtisch / stół
 Dowel / křeslo a sedačka / armchair and sofa /
 Sessel und Sofa / fotel klubowy i sofa

dowel anix



design / Lime studio IT

CZ Křeslo Dowel

Křeslo Dowel je pohodlné již od pohledu. Zaujme výrazným komfortním polstrováním podtrženým oblými tvary. Kromě využití v nejrůznějších lobby a chillout zónách či kavárnách poslouží skvěle i jako prostorový solitér.

EN Dowel Armchair

The Dowel armchair is synonymous with snug comfort, its attractive upholstery highlighting the armchair's rounded form. The Dowell armchair is ideal for a lobby, a chill-out zone or a café, but it also works perfectly as a solitary design piece.

DE Sessel Armchair

Bequem auf den ersten Blick. Dowel weckt das Interesse durch eine komfortable Polsterung, die die runden Formen unterstreicht. Außer der Nutzung in Lobby und Chillout Räumen oder Cafés dient er auch als Raumsolitaire.

PL Fotel Dowel

Już na pierwszy rzut oka wygodny fotel, który przyciąga uwagę komfortową tapicerką podkreślającą zaokrąglone kształty. Poza zastosowaniem w kawiarniach, strefach relaksu, recepcjach czy poczekalniach, jest także wspaniałym elementem dekoracyjnym.

design / Lime studio IT

CZ Konferenční stůlek Anix

Nižší konferenční stůlek s nohami v kulatém profilu vhodně doplní řadu našich křesílek. Pod plát, který nabízíme v kruhovém i obdélníkovém tvaru, si díky odkládacímu prostoru můžete položit třeba oblíbenou knihu či noviny.

EN Anix coffee table

The low-set Anix coffee table with rounded legs is an elegant complement to many of our armchairs. The tabletop is available in round and oval versions. Under the tabletop is an open storage space, perfect for your favourite book or newspaper.

DE Couchtisch Anix

Der niedrigere Couchtisch mit Beinen runden Profils, der in geeigneter Weise die Reihe unserer kleineren Sessel ergänzt. Unter der Platte, die wir in kreisförmiger und rechteckiger Form anbieten, können Sie dank der Ablage Ihr Lieblingsbuch oder die Zeitung ablegen.

PL Stół kawowy Anix

Niski stół kawowy z okrągłymi nogami może być eleganckim uzupełnieniem dla wielu z naszych krzeseł. Okrągły lub owalny blat, skrywa pod sobą przestrzeń na odłożenie naszej ulubionej książki lub gazety.



Anix / konferenční stůlek / coffee table / Couchtisch / stół



Rioja / barová židle / barstool / Barhocker / Krzesło barowe

rioja

design / Lounge Designgroup ^{DE}

CZ Barová židle Rioja

Vyšší a nižší barová židle jsou pojmenovány podle španělské vinařské provincie. K dispozici je varianta v buku či dubu, který svou strukturou zvýrazní elegantní a jemné tvary modelu. Rioja získala ocenění za design, Interior Innovation Award 2011.

EN Barstool Rioja

The Rioja barstool in two heights is named after the wine producing province of Spain. The barstool is made in beech and oak wood variations, both of which highlight the stool's refined, elegant design. Rioja received the Interior Innovation Award for design in 2011.

DE Barhocker Rioja

Der hohe und der niedrige Barhocker werden nach einer spanischen Weinprovinz benannt. Es gibt Varianten aus Buchen- oder Eichenholz, die durch seine Struktur die eleganten und feinen Formen hervorragen lässt. Rioja hat die Auszeichnung für Design, Interior Innovation Award 2011 erhalten.

PL Krzesło barowe Rioja

Taborety barowe z kolekcji Rioja swą nazwę zawdzięczają hiszpańskiej prowincji. Dostępne są warianty z buku lub dębu, który w jeszcze większym stopniu podkreśla elegancję i subtelne kształty modelu. Rioja otrzymała nagrodę za wzornictwo – Interior Innovation Award 2011.







split lasu hoop

cz Unikátní ohyb rozštěpu pro židli Split
en Unique split bend for the Split chair
de Einzigartige Spaltbiegung für den Stuhl Split
pl Unikalne gięcie w dwu kierunkach krzesła Split

split

design / Arik Levy ^{FR}

CZ Kolekce Split

Významný světový designér Arik Levy posouvá u kolekce Split tradici ohýbání dřeva k novým možnostem. Poprvé byl totiž u konstrukce použit unikátní rozštěp hranolku, při kterém je dřevo ohýbáno do dvou různých směrů. Jedná se o jedno z nejkomplicovanějších provedení, které lze u ohýbaného nábytku najít.

EN Split collection

Designer Arik Levy, who is renowned worldwide, has advanced the possibilities with the Split collection with a tradition of bending wood. For this design, a unique rod cleft has been used, during which the wood is bent in two different directions. This is one of the most complicated designs that can be found in bent furniture.

DE Split Kollektion

Der weltweit bekannte Designer Arik Levy hat die Split-Kollektion um die Tradition des Holzbiegens erweitert. Für diese Konstruktion wurde ein einzigartiger Spalt verwendet, bei dem das Holz in zwei verschiedene Richtungen gebogen wird. Dies ist eines der kompliziertesten Designs, das bei gebogenen Möbeln zu finden ist.

PL Kolekcja Split

Znany na całym świecie projektant Arik Levy, tworząc kolekcję Split poszerzył możliwości tradycyjnej metody gięcia drewna. Po raz pierwszy element gięty jest rozdzielany i wyginany w różnych kierunkach. Jest to jeden z najbardziej skomplikowanych projektów spośród mebli giętych.

Split / židle a barová židle / chair and barstool /
Stuhl und Barhocker / krzesło i krzesło barowe
Lasa / stůl / table / Tisch / stół



lasu

design / Alexander Gufler ^{AT/IT}

CZ Stůl Lasu

Stoly Lasu byly navrženy jako další element kolekce Merano. Díky svým jednoduchým liniím však vhodně doplní také další modely značky TON. Je možné je vzájemně spojovat a kombinovat do větších celků, například v jídelnách, konferenčních místnostech či kancelářích.

EN Lasu table

Lasu tables were designed to be an additional element of the Merano collection, but their clean lines complement other pieces in the TON catalogue. Lasu tables can be grouped and combined into larger units, making them well suited for dining halls, conference rooms and offices.

DE Tisch Lasu

Lasu-Tische wurden als ein weiteres Element der Merano-Kollektion entworfen. Dank ihrer einfachen Linien können sie aber auf angemessene Weise auch die übrigen Modelle der Marke TON ergänzen. Sie können auf beliebige Weise miteinander verbunden und zu größeren Einheiten kombiniert werden, z. B. in Speiseräumen, Konferenzräumen oder Büroräumen.

PL Stół Lasu

Stoly Lasu zostały zaprojektowane jako kolejny element kolekcji Merano. Jednak, dzięki swojemu minimalistycznemu wyglądowi, mogą stanowić uzupełnienie innych modeli marki TON. Można je łączyć w większe grupy, na przykład do jadalni, sal konferencyjnych czy biur.



Lasu / stůl / table / Tisch / stół



Split / barová židle / barstool / Barhocker / krzesło barowe

split

design / Arik Levy ^{FR}

CZ Barová židle Split

Barová židle Split vychází z tvarů židle, ve spodní části je však propojena ohýbaným spojem. Ten při sezení vytváří komfortní podpěru pro nohy. K dispozici jsou dvě varianty výšek, které nabízejí využití v restauracích i privátních kuchyních.

EN Split barstool

Based on the chair of the Split series, the Split barstool is available in two heights. Its lower section features a comfortable footrest made of bent wood. The Split barstool is ideal for restaurants as well as private kitchens.

DE Barhocker Split

Der Barhocker Split geht von der Form eines Stuhls aus, im unteren Bereich ist dieser jedoch durch eine gebogene Verbindung verbunden. Beim Sitzen bildet diese eine komfortable Fußstütze. Zur Verfügung stehen zwei Höhenvarianten, die ihre Anwendung in Restaurants sowie im Wohnbereich finden.

PL Krzesło barowe Split

Krzesło barowe Split jest rozwinięciem linii krzesła o tej samej nazwie. Jego dolna część jest połączona giętą obręczą, która jednocześnie jest podnóżkiem i zapewnia komfort siedzenia. Do dyspozycji są dwie wysokości krzesła, gwarantujące wszechstronne zastosowanie zarówno w restauracjach, jak i prywatnych mieszkaniach.

design / Arik Levy ^{FR}

CZ Židle Split

Základ tvoří ručně ohýbaný rozštěp masivního dřeva, který je poprvé u sedacího nábytku designovým a zároveň funkčním prvkem – vytváří podpěru sedáku i opěradlové části zároveň. Ta je elegantně zasunutá za sedadlo, také vytvořené z masivního dřeva. Kromě čalounění nabízíme provedení v jasanu, na nějž lze ručním nástřikem aplikovat barevný gradient.

EN Split chair

The base of the chair is made from lengths of solid wood that have been split and manually bent, serving – for the first time in seating furniture – as both a design feature and a functional element by creating a visually striking support structure for the seat and the backrest. The backrest slides elegantly behind the seat, which is also made from solid wood. The Split chair is available in an upholstered variation as well as in ash, which can be hand sprayed with a gradient stain.

DE Der Stuhl Split

Die Basis des Stuhls bildet eine manuell gebogene Spaltung aus Massivholz, die bei Sitzmöbeln zum ersten Mal eine Kombination aus Design- und Funktionselement darstellt – sie bildet gleichzeitig die Stütze für den Sitz und den Lehnenteil. Diese ist auf elegante Weise hinter den Sitz aus Massivholz geschoben. Neben der Polsterung bieten wir auch die Ausführung aus Eschenholz an, worauf durch manuelles Aufspritzen ein farbiger Gradient angebracht werden kann.

PL Krzesło Split

Podstawę tworzą ręcznie wygięte, rozszczepione elementy litego drewna, które po raz pierwszy w meblach przeznaczonych do siedzenia są elementem zarówno dekoracyjnym, jak i funkcjonalnym, tworząc podparcie siedziska i oparcia. Oparcie jest subtelnie i elegancko wsunięte za wykończone z litego drewna siedzisko. Poza wersją gładką i tapicerowaną, oferujemy również wersję ekskluzywną z drewna jesionu, na której uzyskujemy efekt gradientu barwnego (cieniowania) za pomocą ręcznego natrysku.



Split / židle / chair / Stuhl / krzesło

design / Arik Levy^{FR}

CZ Křeslo Split
Minimalisticky řešené křeslo, vhodné k jídelnímu stolu, do obývacích prostor či jako prostorový solitér. Sedák s detailem odkrytého masivního dřeva objímá vyšší, celočalouněná opěrka. Na její ploše vynikají zakončení rozštěpeného dřeva, ohýbaného do protichůdných směrů.

EN Split armchair
With its minimalist design, the Split armchair is suitable for a dining room, a living room, or as a solitary design piece. The upholstered armchair features revealed solid wood details, high armrests and elegant split wood legs that extend up the backrest and sit proud of the upholstery.

DE Der Sessel Split
Ein minimalistisch gestalteter Sessel, passend zum Esstisch, in Wohnräume oder als Raumsolitär. Der Sitz mit dem Detail des freigelegten Massivholzes wird von einer höheren Vollpolsterlehne umfasst. Auf deren Fläche sind die Abschlüsse des gespaltenen, in die gegenläufigen Richtungen gebogenen Holzes zu sehen.

PL Fotel Split
Minimalistyczny fotel. Pasuje do stołu w jadalni, idealny do mieszkań również jako przestrzenny element dekoracyjny. Siedzisko z litego drewna otula tapicerowane oparcie, które opiera się na wygiętych w przeciwnych kierunkach, rozgałęzionych elementach drewnianych.



Hoop / misa / bowl / Schale / misa

hoop

design / Olgoj Chorchoj ^{CZ}

CZ Misa Hoop

Design prolnutý s technologií. Tvar misy určuje obruč z ohýbaného dřeva, která ve spojení se skleněným tělem propojuje zároveň i dva unikátní výrobní postupy, typické pro Českou republiku. Ruční ohýbání dřeva z Bystřice pod Hostýnem a český křišťál ze Světla nad Sázavou. Hoop je prvním z řady doplňků pro interiér, který TON ve svém portfoliu nabízí.

EN Bowl Hoop

In Hoop, design meets technology. The bowl is made from a ring of bent wood and a glass body, uniting two manufacturing methods unique to the Czech Republic – manual wood bending from Bystřice pod Hostýnem and crystal glassmaking from Světla nad Sázavou. Hoop is the first of a range of home accessories available in the TON portfolio.

DE Schale Hoop

Die Verbindung von Design und Technologie. Die Form der Schale wird durch einen Reifen aus gebogenem Holz geprägt, der in Kombination mit dem Glaskorpus gleichzeitig zwei einzigartige, für Tschechien typische, Herstellungsverfahren verbindet. Das in Bystřice pod Hostýnem praktizierte traditionelle Biegen von Holz und das böhmische Kristallglas aus Světla nad Sázavou. Hoop ist das erste Produkt der Accessoires-Reihe für Innenraumgestaltung, das TON in seinem Portfolio anbietet.

PL Misa Hoop

Design zespolony z technologią. Kształt szklanej misy determinuje obręcz z giętego drewna. To połączenie integruje dwa unikalne, typowe dla Czech procesy produkcyjne – ręczne gięcie drewna z Bystric pod Hostynem i czeski kryształ ze Światlej nad Sazawą. Hoop jest pierwszym z serii akcesoriów dekoracyjnych, które TON oferuje w swoim portfolio.



Split / křeslo / armchair / Armlehnstuhl / fotel
Chop / stůl / table / Tisch / stół
Hoop / misa / bowl / Schale / misa

split

design / Arik Levy ^{FR}

CZ Lounge křeslo Split

Subtilní lounge sezení s masivním základem. Díky zvýšené zádové opěrce, komfortnímu čalounění a ergonomii sedáku v něm budete rádi trávit společné chvíle doma či v hotelových lobby. Stabilitu a pevnost zaručuje technologie ručního ohýbání dřeva. Křeslo je zajímavé také detailem švu na vrchní straně opěráku i područek, který zdobí speciální lemování.

EN Split lounge armchair

Delicate lounge seating with a solid wood base. Thanks to its high backrest, comfortable upholstery and excellent ergonomics, the Split lounge armchair is a great place for lounging – be it at home or in a hotel lobby. The chair's stability and durability are guaranteed by the manually bent solid wood base. The Split lounge armchair features a decorative blanket stitch along the top edge of the backrest and the armrests.

DE Lounge-Sessel Split

Ein subtiler Lounge-Sitz mit massiver Basis. Dank der erhöhten Rückenlehne, der komfortablen Polsterung und der Sitz-Ergonomie bietet der Sessel höchsten Komfort und lädt zum Entspannen ein, egal ob zu Hause oder in einer Hotellobby. Die Stabilität und Festigkeit werden durch die Technologie des manuellen Holzbiegens gewährleistet. Der Sessel besticht durch das Nahtdetail auf der Oberseite der Lehne sowie der Armlehnen, das mit einer speziellen Bordierung verziert ist.

PL Fotel klubowy Split

Subtelny fotel klubowy na podstawie z litego drewna. Dzięki podwyższonemu oparciu, komfortowej tapicerce oraz ergonomicznemu siedzisku zapewnia chwile szczęścia zarówno w domu, jak i w hotelowym lobby. Stabilność i wytrzymałość gwarantuje technologia ręcznego gięcia drewna. Interesującym detailem jest również ozdobnie wykończony szew na zewnętrznej stronie oparcia i podłokietniku.

Split / lounge křeslo / lounge armchair / Lounge Sessel / fotel klubowy
Bloom Central / konferenční stůlky / coffee tables / Couchtischen / stółki





cz Kůže připravené na zpracování v čalounické dílně
en Cut leather prepared for processing in upholstery workshop
de Leder, das auf die Verarbeitung in der Polsterwerkstatt wartet
pl Skóry naturalne gotowe do obróbki w warsztacie tapicerskim

moritz chop

moritz

design / Kai Stania ^{AT}

CZ Kolekce Moritz

Ručně broušené dubové dřevo je ocalouněno jemnou přírodní kůží. Pod ní se skrývá čalounění taštičkovými pružinami a vyztužené hrany, které zabezpečují velmi pohodlné dlouhodobé sezení. Celý set Moritz, složený z křesla, lounge křesla, židle a barové židle, prošel dlouhodobým testováním a splňuje přísné nároky nejen hotelových prostor.

EN Moritz collection

The Moritz chair is made from hand-sanded oak wood and upholstered with fine natural leather. The seat's pocket spring construction and reinforced sides ensure a comfortable sitting experience even over a long time. The entire Moritz collection, comprising a chair, armchair, lounge armchair and barstool, has undergone extensive testing and surpasses the strict requirements expected for use in hotels and other demanding environments.

DE Moritz Kollektion

Handgeschliffenes Eichenholz, feines Echtleder, genaue Nähte, Taschenfedern im Sitz, verstärkte Kanten und Langzeitstudien bezüglich der Ergonomie haben den Moritz unter die Premiumprodukte des TON Portfolios katapultiert. Das ganze Set besteht aus Sessel, Lounge Sessel, Stuhl und einem Barhocker. Er erfüllt die strengsten Anforderungen an Ausstattung von Hotelräumlichkeiten.

PL Kolekcja Moritz

Ręcznie polerowane dębowe drewno, miękka naturalna skóra, sprężyny i wzmocnione krawędzie ukryte pod tapicerką gwarantują wygodę i komfort siedzenia nawet przez dłuższy czas. Cała kolekcja Moritz, na którą składa się fotel, fotel klubowy, krzesło i stółek barowy, została poddana długotrwałym testom i spełnia rygorystyczne wymagania wielu powierzchni użytkowych np. pokoi hotelowych.



Moritz / židle a křeslo / chair and armchair /
Stuhl und Armlehnstuhl / krzesło i fotel
Chop / stůl / table / Tisch / stol



chop

design / Michal Riabič ^{SK}

CZ Stůl Chop
Masivní dřevěný stůl, který vám vydrží věky. A to nejen díky kvalitnímu zpracování, ale také nadčasovým tvarům. Desku tvoří netradičně vodorovně položené pláty, které jsou v bocích elegantně zabroušeny. Praktická rozkládací varianta pojme u oběda třeba celou rodinu.

EN Table Chop
A solid wood table that will last a lifetime - thanks to quality craftsmanship and timeless design. The tabletop is made from finely finished planks unusually arranged widthwise, with practical fold-out sections that will accommodate an entire family.

DE Tisch Chop
Massiver Holztisch, der ewig hält. Nicht nur dank der hochwertigen Verarbeitung, sondern auch durch die zeitlose Formen. Die Tischplatte besteht aus ungewöhnlich horizontal gelegten, seitlich elegant geschliffenen Segmenten. Die praktische Ausziehvariante bietet beim Mittagessen der ganzen Familie Platz.

PL Stół Chop
Masywny, drewniany stół jest wieczny, nie tylko dzięki wysokiej jakości wykonania, ale również ponadczasowym, klasycznym kształtom. Blat stołu wykonany jest z poprzecznie ułożonych elementów, elegancko oszlifowanych na bokach. Praktyczna opcja rozkładania, może zostać wykorzystana podczas obiadu dla całej rodziny.







cz Vložka do opěradla židle č. 18
en Armrest insert for chair No. 18
de Einlage für die Rückenlehne für den Stuhl Nr. 18
pl Detal oparcia krzesła nr 18



cz Nożni spoje upnute do kovových tvárnic
en Leg joining clamped into metal formers
de Fußverbindungen, in Metallformen gespannt
pl Wygięte elementy w metalowych formach



cz Kryt kanálu pro odvod horké páry
EN Cover of hot steam drain
DE Abdeckung des Kanals zum Ableiten von Heißdampf
PL Wyłot kanatu z gorącą parą wodną

malmö

design / Michal Riabič ^{SK}

CZ Kolekce Malmö

Osobitá kresba dřeva, čistě linie a důraz na detail i funkci. Kolekce Malmö od Michala Riabiče je inspirována skandinávským minimalismem. Plynulé linie vyžadují vysoce kvalitní dřevo s dokonalou kresbou, kterou dosahujeme výběrem nejlepší překližky. Design židle a stolu propojuje neobvyklý prvek šikmo posazených nohou, které u nechalouně židle navíc procházejí skrze sedák a vytvářejí tak zajímavý kontrastní detail.

EN Malmö Collection

A distinct design with wood, clean lines and an emphasis on detail and function. The Malmö collection from Michal Riabič has been inspired by Scandinavian minimalism. The smooth lines require high-quality wood with perfect refining, which can be achieved by selecting the best plywood available. The design of the chair and table blends an atypical element of diagonally positioned legs, which for non-upholstered chairs also pass through the seat and thus create an interesting contrast detail.

DE Malmö Kollektion

Ein klares Design mit Holz, klare Linien und die Betonung von Detail und Funktion. Die Malmö-Kollektion von Michal Riabič wurde vom skandinavischen Minimalismus inspiriert. Die glatten Linien erfordern hochwertiges Holz mit perfekter Veredelung, was durch die Auswahl des besten verfügbaren Sperrholzes erreicht werden kann. Das Design von Stuhl und Tisch verbindet ein atypisches Element diagonal angeordneter Beine, die bei ungepolsterten Stühlen auch durch den Sitz gehen und so ein interessantes Kontrastdetail erzeugen.

PL Kolekcja Malmö

Charakterystyczny rysunek drewna, czysta linia oraz dbałość o szczegóły i funkcję. Kolekcja Malmö która zaprojektował Michal Riabič reprezentuje skandynawski minimalizm. Gładkie linie wymagają użycia najlepszej jakości drewna z doskonałym rysunkiem. Krzesła i stół z tej kolekcji wyróżniają nietypowo pochylone nogi. W krzesłach bez tapicerki nogi wychodzą na siedzisko, tworząc spektakularny detal.

Malmö / židle / chair / Stuhl / krzesło
Malmö / stůl / table / Tisch / stół
Logis / věšák / coat hanger / Kleiderhaken / wieszak





Malmö / židle / chair / Stuhl / krzesło
Malmö / stůl / table / Tisch / stół

malmö

design / Michal Riabič ^{SK}

- CZ Židle Malmö**
Sedadlovou část jednolitě překližky rozbíjí netradičně řešené napojení nohou. Ty skrze sedák prochází a upozorňují tak na použité konstrukční řešení, které je zároveň designovým detailem. Efekt nejlépe vynikne ve dvoubarevné verzi.
- EN Chair Malmö**
The seat section of uniform plywood is broken by the unconventional connections between the legs. The legs pass through the seat emphasizing the structural construction which is also a design detail. The effect is outstanding in the two-colour version.
- DE Stuhl Malmö**
Den Sitzteil eines einheitlichen Sperrholzteiles stört eine untraditionell gelöste AnschlieÙung der Fußverbindung. Die FüÙe verlaufen durch den Sitz und machen dadurch auf die verwendete Konstruktionslösung aufmerksam, die zugleich ein Designdetail darstellt. Dieser Effekt ragt am besten in einer zweifarbigen Ausführung hervor.
- PL Krzesło Malmö**
Ergonomiczny kształt siedziska, wykonany z jednego płyta sklejki jest w niekonwencjonalny sposób połączony z okrągłymi nogami z litego drewna. Nogi wychodzą na powierzchnię siedziska, dając oryginalny efekt dekoracyjny. Doskonale eksponuje to rozwiązanie wykończenie krzesła w dwóch różnych kolorach.





Malmö / židle / chair / Stuhl / krzesło
Malmö / stůl / table / Tisch / stół

malmö

design / Michal Riabič ^{SK}

- CZ Stůl Malmö**
Osobitá kresba dřeva, čisté linie, důraz na detail i funkci. U stolu Malmö vyniknou všechny prvky skandinávského designu. Šikmo posazené nohy drží masivní plát, který vyrábíme v kruhovém i obdélníkovém půdorysu. Stůl skvěle doplňuje stejnojmenná židle.
- EN Table Malmö**
The original drawing of wood, clean lines, an attention to details and functionality. Malmö table combines all the elements of Scandinavian design. Obliquely placed legs hold a massive tabletop which is available in a round and a rectangular version. This table is perfectly complimented by its namesake chair.
- DE Tisch Malmö**
Eine eigenartige Holzstruktur, pure Linien, Betonung von Detail und Funktion. Der Tisch Malmö lässt alle Elemente des skandinavischen Designs hervortreten. Schräg platzierte Beine halten eine massive Tischplatte, die in einer runden und rechteckigen Version erhältlich ist. Der Tisch kann perfekt mit dem gleichnamigen Stuhl ergänzt werden.
- PL Stół Malmö**
Oryginalny rysunek drewna, czyste linie i nacisk na datale oraz funkcjonalność. Stół Malmö posiada wszystkie elementy skandynawskiego wzornictwa. Ukośnie ustawione nogi podtrzymują masywny blat, który jest dostępny w kształcie koła i prostokąta. Stół doskonale dopełnia krzesło o tej samej nazwie.





era_388
ink_44
stockholm

cz Dřevěné jádro pro ruční ohýbání dřeva
en Wood core for manual wood bending
de Holzkern zum Handbiegen von Holz
pl Drewniana forma do gięcia maszynowego

era_388

design / René Sulc ^{CZ}

^{CZ} **Židle Era_388**
Na první pohled je nenápadná. Poté upoutá čistým zpracováním. Opěrák i sedák jsou zapuštěny do zbytku konstrukce a vytváří pohodlné sezení i zajímavý detail. Právě čistý design židle Era_388 byl oceněn v soutěži German Design Award 2012.

^{EN} **Era_388 chair**
The understated Era_388 chair is attractive for its pure design, and it was recognised as such with the German Design Award in 2012. The chair's backrest and seat join seamlessly with the rest of the construction, providing an elegant design detail and a comfortable sitting experience.

^{DE} **Stuhl Era_388**
Auf den ersten Blick unauffällig. Plötzlich fesselt er die Aufmerksamkeit mit seiner schlichten Verarbeitung. Sowohl die Rückenlehne als auch der Sitz wurden in die Konstruktion versenkt und schaffen bequemes Sitzen und ein interessantes Detail zugleich. Ebenjenes pure Design des Stuhles Era_388 wurde im Wettbewerb German Design Award 2012 geschätzt.

^{PL} **Krzesło Era_388**
Era_388 zapada w pamięci już od pierwszego spojrzenia. Oparcie i siedzisko są wmontowane w resztę konstrukcji, zapewniając komfort siedzenia i piękne detale. Czysty design krzesła Era_388 został nagrodzony w konkursie German Design Award 2012.



Ink 44 / stůl / table / Tisch / stół
Era_388 / židle / chair / Stuhl / krzesło





ink_44 / stůl / Tisch / stól
Era_386 / židle / chair / Stuhl / krzesło

ink_44

design / Michal Riabič ^{SK}

- CZ Stůl Ink_44**
Nohy trojúhelníkového tvaru přirozeně prostupují masivní deskou a vytváří v ní zajímavý prvek. Stůl vynikne zejména v přírodní variantě, která odkrývá kresbu dřeva. Díky úzkému plátu je možné jej kombinovat také s jídelními křesly.
- EN Table Ink_44**
Striking in its natural finish, the Ink_44 table stands out from the rest with its eye-catching triangular legs extending seamlessly from its four corners. Thanks to its thin tabletop, the Ink_44 table can be easily paired with armchairs.
- DE Tisch Ink_44**
Die Beine von dreieckiger Gestalt durchdringen in natürlicher Weise die massive Platte und verleihen ihr einen interessanten Effekt. Besonders kommt der Tisch in seiner Naturvariante zur Geltung, welche die Maserung des Holzes unterstreicht. Dank seiner schmalen Platte lässt er sich auch mit Esszimmerstühlen kombinieren.
- PL Stół Ink_44**
Nogi o trójkątnym przekroju naturalnie przechodzą w masywną płytę blatu, tworząc intrygujący detal. Optymalnym wyborem wykończenia jest wersja naturalna, prezentująca doskonale rysunek drewna. Pod cienki blat z łatwością wsuniemy również fotele.

design / Mads K. Johansen ^{DK}

design / Mads K. Johansen ^{DK}

CZ Kolekce Stockholm

Stockholm promítá do naší technologie design severu Evropy, rodiště designéra Madse K. Johansena. Sedák židle, barové židle i křesla je vyroben z lisované překližky. Toto specifické zpracování dřeva zabezpečuje pevnost i na pohled jemných tvarů konstrukce. Stůl doplňující sérii podtrhuje její nadčasový vzhled.

CZ Stůl Stockholm

Stockholm promítá do naší technologie design severu Evropy, rodiště designéra Madse K. Johansena. Stůl doplňující sérii podtrhuje její nadčasový vzhled. Je možné jej objednat také v rozkládací variantě. Výsuvný systém, který je umístěn v užší boční straně, vám v případě potřeby rozšíří jídelní plochu o další místo.

EN Stockholm collection

With his Stockholm collection, the Danish designer Mads K. Johansen brings Nordic design to TON. The seats of the chair, armchair and barstool that feature in the collection are made from pressed plywood, which guarantees sound construction despite the collection's delicate lines. The Stockholm table complements the collection and underscores its timeless appeal.

EN Table Stockholm

Stockholm is a reflection of design from Northern Europe, a birthplace of its creator Mads K. Johansen, in our technology. The table supplements a Stockholm collection underlining its timeless appearance. It is also possible to order extendable variant. Its pull-out system – which is located in the narrower, lateral side, allows one – as needs require, to extend the dining-table area with additional places.

DE Stockholm Kollektion

Stockholm verknüpft die Designelemente aus Skandinavien, dem Geburtsort des Schöpfers dieser Serie, mit der Technologie von TON. Der Sitz des Stuhls, des Barhockers und Armlehnstuhls wird aus gepresstem Sperrholz hergestellt. Diese spezifische Verarbeitung des Holz stellt die Festigkeit der auf den ersten Blick feinen Formen der Konstruktion sicher. Der zu der ganzen Serie gehörende Tisch unterstützt ihr zeitloses Design.

DE Tisch Stockholm

Stockholm projiziert in unsere Technologie das Design des Nordens Europas, des Geburtsortes des Designers Mads K. Johansen. Der die Serie ergänzende Tisch unterstreicht ihren zeitlosen Look. Er kann auch in der ausziehbaren Variante bestellt werden. Das ausziehbare System, das sich in der schmalere Tischseite befindet, erweitert im Bedarfsfall die Essfläche um einen weiteren Platz.

PL Kolekcja Stockholm

Stockholm łączy technologię TON ze wzornictwem Europy Północnej, rodzinnych stron projektanta Madsa K. Johansena. Siedzisko krzesła, taboretu barowego i fotela wykonane są z prasowanej sklejki. Ten specyficzny proces obróbki drewna gwarantuje trwałość i stabilność mimo pozornie delikatnych kształtów konstrukcji. Uzupełnieniem jest stół, podkreślający ponadczasowy charakter całej kolekcji.

PL Stół Stockholm

Stoły Stockholm reprezentują w naszej ofercie skandynawskie wzornictwo, tam urodził się ich projektant Mads K. Johansen. Oryginalny detal połączenia nóg i uniesiony blat doskonale uzupełniają kolekcję krzesel. Zestaw o ponadczasowym charakterze. Można go również zamówić w wariantcie rozkładanym. System rozkładania – który schowany jest w krótszym boku stołu – w razie potrzeby, pozwala powiększyć powierzchnię stołu o dodatkowe miejsca

Stockholm / židle / chair / Stuhl / křeslo
Stockholm / stůl / table / Tisch / stół





stockholm

Stockholm / křeslo a barová židle / armchair and barstool /
Armlehnstuhl und Barhocker / fotel i krzesło barowe



136 / 137



simple_705 bergamo

cz Ohnout, nebo zlomit. Motto, které platí už 160 let
en Bend it or break it. Motto that holds for 160 years
de Biegen oder brechen. Ein Motto, das bereits seit 160 Jahren gilt
pl Wygiąć lub złamać. Motto które obowiązuje od 160 lat

simple_705

design / Olgoj Chorchoj ^{CZ}

^{CZ} **Židle Simple_705**

Při výrobě židle Simple_705 je využíváno technologicky náročného procesu spojování vrstveného dřeva. Její jednoduchost spočívá v elegantním designu založeném na jemných ohybech. Ty dají židli vyniknout zejména v dubovém provedení.

^{EN} **Chair Simple_705**

The Simple_705 chair is anything but simple – the result of a technologically challenging process in which layered wood is bonded. The chair's simplicity is grounded in smart design inspired by gentle curves, which are particularly striking in the oak wood variation.

^{DE} **Stuhl Simple_705**

Bei der Herstellung des Stuhls Simple_705 wird ein technologisch aufwendiger Prozess der Verleimung von Schichtholz genutzt. Seine Schlichtheit liegt in dem eleganten Design, das auf feinen Biegungen basiert. Diese lassen den Stuhl vor allem in einer Eichenholzausführung hervorstechen.

^{PL} **Krzesło Simple_705**

Do produkcji Simple_705 wykorzystujemy technologię gięcia drewna klejonego warstwowo. Czystą formę zapewnia inteligentny projekt oparty na miękkich kształtach. Najlepiej eksponuje ją wersja dębowa.



Simple_705 / židle / chair / Stuhl / krzesło
Stockholm / stůl / table / Tisch / stół



simple_705



Stockholm / stól / table / Tisch / stół



Simple 705 / židle / chair / Stuhl / krzesło
Stockholm / stól / table / Tisch / stół

design / Tom Kelley ^{DE/IT}

CZ Židle Bergamo

Jednoduchá, kvalitně zpracovaná židle s možností stohování. Díky tomu je vhodná do prostor s nároky na častou variabilitu. Je možné na ni aplikovat nejrůznější barvy dřeva či čalounění.

EN Chair Bergamo

Thanks to its stackable nature, the simple and well-built Bergamo chair is suitable for spaces requiring frequent rearrangement. The Bergamo chair is available in a wide variety of wood stains and upholstery options.

DE Stuhl Bergamo

Der einfache, qualitativ hochwertige Stuhl mit der Möglichkeit der Stapelbarkeit. Dank dieser Tatsache ist er geeignet für Räumlichkeiten mit dem Anspruch der zeitlichen Variabilität. Man kann verschiedene Holz- und Polsterungsfarben kombinieren.

PL Krzesło Bergamo

Proste, wysokiej jakości krzesło z możliwością sztaplowania. Idealne do wnętrz wymagających częstych zmian. Wykończenie drewna dostępne jest w szerokiej gamie kolorystycznej oraz bogatej ofercie tapicerskiej.





cz. Vložka opěradla židle č. 18 upevněná do kovové tvárnice
en. Chair No. 18 backrest insert clamped into metal former
de. Einlage für die Rückenlehne des in einer Metallform befestigten Stuhls Nr. 18
pl. Oparcie krzesła nr. 18 w metalowej formie gętajarskiej



punton delta_718 lyon

cz Próżné nádoby od moridla na oddělení dokončení
en Empty stain containers at the finishing line
de Leere Beizmittelbehälter in der Fertigungslinie
pl Puste zbiorniki po barwnikach w dziale wykończenia

design / Tom Kelley ^{DE/IT}

design / Tom Kelley ^{DE/IT}

CZ Kolečce Punton
Námětem série Punton se stal kruhový sedák modelů klasické řady. Autor jej vyňal z konceptu tradičního ohýbaného nábytku a dal do kontrastu k rovně postaveným nohám.

CZ Barová židle Punton
Barová sedačka s nerezovým, nebo černým nožním spojem doplňuje set Punton. Pro svůj čistý design je vhodná do nepřebírného množství interiérů.

EN Punton collection
The Punton series was inspired by the round seat best known from the classic bentwood chair range. The designer has built on the traditional concept and contrasted it with angular straight legs.

EN Punton barstool
The Punton barstool with a stainless steel or black footrest is an elegant complement to the Punton series. Its pure design makes the barstool suitable for a wide range of interiors.

DE Punton Kollektion
Die Grundlage der Serie Punton ist die Kreisform der Sitze bei klassischen Modellen. Der Autor hat dieses Element aus dem Konzept des traditionell gebogenen Möbels herausgenommen und in Kontrast zu gerade verlaufenden Füßen gestellt.

DE Barhocker Punton
Der Barhocker mit Edelstahl- oder schwarzer Fußverbindung ergänzt das Set Punton. Mit seinem puren Design eignet er sich für unterschiedlichste Innenräume.

PL Kolecja Punton
Zasadniczą częścią serii Punton jest okrągłe siedzisko. Autor wykorzystał koncept tradycyjnego gięcia drewna, który zestawiał kontrastowo z prostymi nogami.

PL Krzesło barowe Punton
Taboret barowy ze srebrnym lub czarnym podnóżkiem jest uzupełnieniem serii Punton. Dzięki swojej ascetycznej formie jest idealnym rozwiązaniem dla różnorodnych wnętrz.





Punton / židie / chair / Stuhl / krzesło
Leaf / stůl / table / Tisch / stół

punton
delta_718



Delta_718 / stül / table / Tisch / stól
Punton / stolička / stool / Hocker / taboret

delta_718

design / Kai Stania ^{AT}

- CZ Stůl Delta_718**
Minimalistický vzhled umožňuje využít stůl nejen v rozdílných interiérech, ale také k různým typům židlí. Jeho univerzálnosti přispívá i nabídka variant sezení pro čtyři či šest osob.
- EN Table Delta_718**
The minimalist design of the Delta_718 table makes it ideal for a wide range of interiors and a diverse choice of chairs. Its universal appeal is widened by the availability of two variations: one intended for four diners and one for six.
- DE Tisch Delta_718**
Minimalistisches Aussehen ermöglicht die Nutzung dieses Tisches in verschiedenen Räumen mit unterschiedlichen Stühlen. Zu seiner Universalität tragen auch die Varianten des Tafels für vier oder sechs Personen bei.
- PL Stół Delta_718**
Minimalistyczny wygląd stołu pozwala na zastosowanie w wielu typach wnętrz i z różnymi typami krzeseł. Jego uniwersalność podkreślają warianty dla 4 lub 6 osób.



Delta_718 / stůl / table / Tisch / stól
Punton / stolička / stoa / Hocker / taboret

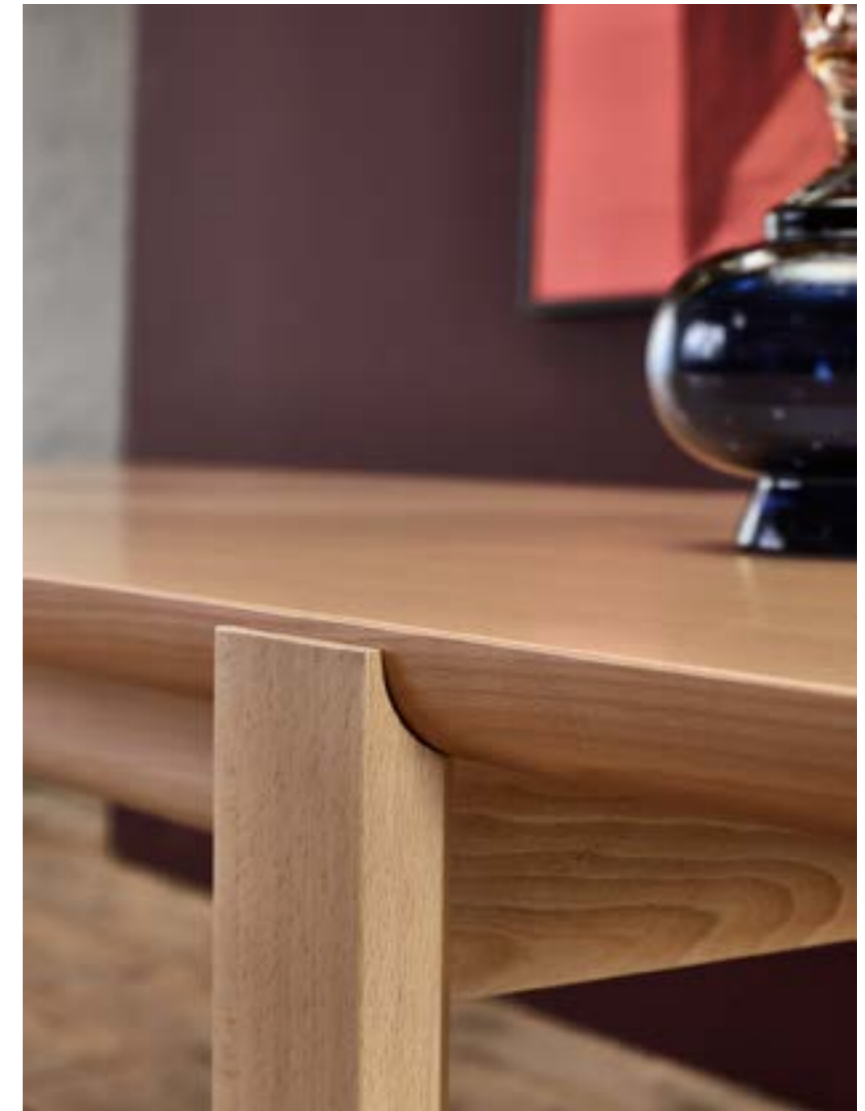

lyon

design / Tom Kelley ^{DE/IT}

CZ Židle Lyon
Konzervativně laděná židle, která je však univerzální ve svém využití. Varianta s područkami v olejovaném dubu a přesným čalouněním vytváří velmi příjemné prostředí pro dlouhá stolování.

EN Chair Lyon
Lyon is a modest dining chair with universal appeal. The armchair variation in oiled oak with precision upholstery is very comfortable and well suited for long dining occasions.

DE Stuhl Lyon
Konservativ orientierter Stuhl, der jedoch in seiner Nutzung universal ist. Die gepolsterte Ausführung mit den Armlehnen in der geölten Eiche verleiht ein sehr angenehmes Ambiente für langes Tafeln.

PL Krzesło Lyon
Konserwatywnie wykończone i jednocześnie uniwersalne w zastosowaniu krzesło. Wersja z podłokietnikami, wykończona w olejowanym dębie i z precyzyjną tapicerką, oferuje niezwykle przyjemną atmosferę podczas długiego siedzenia.

Chop / stůl / table / Tisch / stół
Hoop / misa / bowl / Schale / miska
Lyon / židle a křeslo / chair and armchair / Stuhl und Armlehnstuhl / krzesło i fotel





Lyon / barová židle / barstool / Barhocker / Krzesło barowe

lyon

design / Tom Kelley ^{DE/IT}

- CZ Barová židle Lyon**
Barová židle doplňuje set Lyon. Je tvarově čistá, s detailem mírně ohnutého sedáku. Ten je možno také očalounit.
- EN Lyon barstool**
With its clean lines and a gently curved seat, the Lyon barstool elegantly complements the Lyon chair series. The seat of the barstool is available in an upholstered version.
- DE Der Barhocker Lyon**
Der Barhocker ergänzt das Set Lyon. Reine Formen, Detail eines leicht gebogenen Sitzes. Dieser kann gepolstert werden.
- PL Taboret barowy Lyon**
Taboret barowy jest uzupełnieniem kolekcji Lyon. Ma nieskomplikowaną formę z delikatnie wygiętym siedziskiem. Dostępny również w wersji tapicerowanej.



cz Stojan pro značení středu dřevěné kulatiny před ručním ohýbáním
en Post used for marking rod's centre prior to manual bending
de Ständer zum Markieren der Rundholzmitte vor dem Handbiegen
pl Stojak do oznaczania środka elementów przed procesem ich gięcia

prag

design / René Šulc ^{CZ}

^{CZ} **Židle a barová židle Prag**

Design židle a barovky, stejně jako jejich název, vychází z tradičního prostředí českých pivnic. Míst, kde se dlouze hoduje a diskutuje. Interiér dost často obsahuje dřevěné prvky, aby se v něm hosté cítili příjemně a uvolněně. S touto myšlenkou pracuje také komfortní kolekce Prag. Tradiční rám sedáku ve tvaru písmene U ve spojení s masivními nohami zajišťuje potřebnou pevnost a odolnost. Ty testujeme 160 000 cyklů simulujících sezení a technikami modelujícími situace, které mohou v takovém podniku nastat. Variabilitě přispívá pestrá škála barevného dokončení a možnost čalounění sedáku.

^{EN} **Chair and barstool Prag**

The design of the Prag Chair and Barstool, much like their name, was inspired by the atmosphere of a traditional Czech pub – a place known for beer, eating and debating. A Czech pub interior often features a lot of wood, an earthy element that invites customers to feel comfortable and relaxed. This is the idea behind collection Prag. The combination of a traditional U-shaped seat with solid wood legs insures strength and longevity. These qualities are tested through 160,000 cycles simulating sitting, and also with techniques that model what is likely to happen in a pub. The chair and barstool can be finished in a wide array of colours and with an upholstered seat.

^{DE} **Stuhl und Barhocker Prag**

Das Design des Stuhls und Barhockers Prag wurde, wie ihres Name schon verrät, von der Atmosphäre einer traditionellen tschechischen Kneipe inspiriert – einem Ort, der für Bier, Essen und Debattieren bekannt ist. In einem tschechischen Kneipeninterieur wird oft viel Holz verwendet, ein erdiges Element, das die Gäste dazu einlädt, sich wohl und entspannt zu fühlen. Das ist auch die Idee hinter Kollektion Prag. Die Kombination aus einem traditionellen U-förmigen Sitz mit massiven Holzbeinen sorgt für Stabilität und Langlebigkeit. Diese Eigenschaften werden durch 160.000 Zyklen getestet, die das Sitzen simulieren, aber auch mit Techniken, die die Art von Situationen nachstellen, die wahrscheinlich in einer Kneipe passieren werden. Der Stuhl und der Barhocker können in einer Vielzahl von Farben und mit einem gepolsterten Sitz ausgestattet werden.

^{PL} **Krzesło i krzesło barowe Prag**

Projekt krzesła i krzesła barowego, podobnie jak ich nazwa, nawiązuje do atmosfery tradycyjnych, czeskich pubów. Miejsca znanych z dobrego piwa, smacznego jedzenia i niekończących się rozmów. Ich wnętrza często zawierają drewniane elementy, dzięki którym goście czują się komfortowo i są odprężeni. Taki był też pomysł na wygodne kolekcji Prag. Tradycyjna rama siedziska w kształcie litery U w połączeniu z masywnymi nogami zapewnia niezbędną wytrzymałość i trwałość. Testowaliśmy je podczas 160 000 cykli symulujących siadanie oraz stosując techniki modelujące typowe sytuacje, które przydarzają się krzesłom w takich miejscach. Krzesło i krzesło barowe Prag można zamówić w wielu wybarwieniach drewna bukowego, z twardym lub tapicerowanym siedziskiem.



Prag / židle / chair / Stuhl / krzesło
Lasa / stůl / table / Tisch / stół



Prag / židle / chair / Stuhl / krzesło



Prag / barová židle / barstool / Barhocker / krzesło barowe



tee hexagon treviso

cz Skříňka s nářadím na oddělení vývoje
en Toolbox at the development department
de Werkzeugschrank in der Entwicklungsabteilung
pl Zestaw narzędzi w dziale rozwoju

design / Jan Padrnos ^{CZ}

CZ Věšák Tee
Čistý minimalismus věšáku pracuje s velmi málo materiálními i tvarovými prostředky. Tee však navzdory nevelkému půdorysu zabezpečuje různými výškovými úrovněmi plnou funkčnost i dosah malým dětem.

EN Coat hanger Tee
Minimalism at its purest – the Tee coat stand works with minimal material and minimal form. Commanding very little space, the coat stand provides a variety of hanging heights that make it suitable for adults and children alike.

DE Kleiderständer Tee
Der pure Minimalismus dieses Kleiderständers arbeitet mit sehr wenigen Material- und Formmitteln. Trotz seines nicht großen Grundrisses gewährleistet der Tee dank verschiedener Höhenniveaus eine vollständige Funktionsfähigkeit und Erreichbarkeit auch für kleine Kinder.

PL Wieszak Tee
Czysty minimalizm wieszaka wynika zarówno z małej ilości użytego materiału, jak i prostego kształtu. Wieszak Tee nie potrzebuje dużo miejsca, możliwość wieszania na różnych poziomach zwiększa jego funkcjonalność i zapewnia możliwość korzystania przez dzieci.

Tee / věšák / coat stand / Kleiderständer / wieszak
Treviso / křeslo / armchair / Armlehnstuhl / fotel
Hexagon / stůl / table / Tisch / stół



German
Design Award
2012
NOMINEE 2013



Interior
Innovation
Award
2012
Winner



design / Yonoh ^{ES}

CZ Stůl Hexagon

Srdce stolu s centrální podnoží tvoří šestiúhelníková litinová základna, dokončená černou barvou. Středový tubus udává Hexagonu dvě výšky – klasickou jídelní a také barovou. Vrchní plát nabízí dvě varianty tvarů a materiálů.

EN Table Hexagon

A hexagonal cast iron base, finished in black, is the central design element of the Hexagon table. The central tube is adjustable, making Hexagon at once a dining table and a bar table. The tabletop is available in two shapes and materials.

DE Tisch Hexagon

Das Herz des Tisches – mit zentralem Untergestell – besteht aus einer sechseckigen Guss-eisenbasis, die mit schwarzer Farbe beschichtet ist. Die zentrale Säule verleiht dem Hexagon zwei Höhen – eine klassische zum Speisen und auch eine Bartischhöhe. Es werden zwei Varianten hinsichtlich der Form und des Materials der oberen Tischplatte angeboten.

PL Stół Hexagon

„Serce” tego stołu z centralną nogą to sześciokątna, żeliwna podstawa malowana na czarno. Stoły Hexagon oferujemy w dwóch wysokościach – klasycznej do jedzenia i barowej. Blat dostępny jest w dwóch kształtach i materiałach.

design / Tom Kelley ^{DE/IT}

CZ Židle Treviso

Konzervativní a jednoduché tvary. Treviso tvoří čalouněná obdélníková zádová opěrka, čtyřúhelníkový sedák a jemné ohyby zadních nohou, případně područek. Volba čalounění z něj může udělat komponent bezpočtu interiérů.

EN Chair Treviso

Time-honoured simple lines. The Treviso armchair features an upholstered rectangular backrest and a trapezoidal seat with subtly bent back legs. A wide range of upholstery options makes the Treviso armchair a perfect complement to many an interior.

DE Stuhl Treviso

Konservative und schlichte Formen. Treviso wird aus einer gepolsterten rechteckigen Rückenlehne, einem viereckigen Sitz und leicht gebogenen Hinterfüßen, bzw. Armlehnen zusammengesetzt. Dank einem entsprechend gewählten Bezug kann er zu einem passenden Zubehör für unterschiedliche Innenräume werden.

PL Krzesło Treviso

Konserwatywne i proste kształty. Krzesło Treviso składa się z tapicerowanego, prostokątnego oparcia, czworokątnego siedziska i delikatnie wygiętych tylnych nóg lub opcjonalnie również podłokietników. Szeroki wybór tapicerki pozwoli na zastosowanie tego krzesła w wielu typach wnętrz.



Treviso / křeslo / armchair / Armlehnhstuhl / fotel
Hexagon / stůl / table / Tisch / stół



ironica ripple ideal

cz Dřevěné jádro pro ruční ohýbání dřeva
en Wooden core for manual wood bending
de Holzkern zum Handbiegen von Holz
pl Drewniana forma do gięcia maszynowego

CZ Kolekce Ironica
Nadčasovost svěžího retra vynikne zejména u rodiny Ironica. Důkazem oblíbenosti je také to, že se jedná o jednu z dlouhodobě nejprodávanějších kolekcí. Tvarové linie známe židle a barovky doplňuje stůl. Ten je dodáván ve dvou různých rozměrech, díky čemuž může být celý set použit i v menších prostorách.

EN Ironica collection
The timelessness of the refreshing retro style stands out particularly with the Ironica line of products. Its popularity is also evidenced by the fact that it has long been one of the most sold collections. The chair has distinct shape lines, and the bar chairs enhance the look of the table. It is supplied in two different dimensions, which enable the entire set to be used even in smaller spaces.

DE Ironica Kollektion
Die Zeitlosigkeit des erfrischenden Retrostils zeichnet sich besonders bei der Ironica-Produktlinie aus. Ihre Beliebtheit zeigt sich auch in der Tatsache, dass sie seit langem eine der meistverkauften Kollektionen ist. Der Stuhl hat eine ausgeprägte Formensprache, und die Barhocker unterstreichen das Aussehen des Tisches. Er wird in zwei verschiedenen Abmessungen geliefert, so dass das gesamte Set auch bei kleineren Platzverhältnissen eingesetzt werden kann.

PL Kolekcja Ironica
Moda na ponadczasowe, odświeżone retro nie słabnie, co widać na przykładzie kolekcji Ironica. Dowodem popularności tego modelu jest jego wysokie miejsce w rankingach sprzedaży. Uzupełnieniem dla charakterystycznego kształtu krzesel i krzeseł barowych jest stół z tej kolekcji. Występuje w dwóch rozmiarach, dzięki czemu cały zestaw może być używany również w małych pomieszczeniach.



ripple



Ironica / židle / chair / Stuhl / krzesło
Malmö / stůl / table / Tisch / stół

design / TABLO ^{CZ}

CZ Kávový set Ripple
Ripple propojuje tři technologie, které jsou typické pro tradiční českou manuální výrobu. Práci se sklem, porcelánem a dřevem. Všechny prvky spolu vytváří harmonický celek, který tvary a praktičností dokáže uspokojit i nejnáročnější baristy. Šálek na espresso nebo cappuccino a sklenice na vodu s oblým dnem jsou uloženy na dřevěném podtácku, který je tvarovaný do podoby kruhu čeřícího vodní hladinu.

EN Ripple coffee set
The Ripple collection exemplifies three traditional Czech handicrafts – work with glass, porcelain and wood. The three elements combine perfectly to create a beautiful and practical coffee serving set that will please even the most discerning of baristas. The espresso or cappuccino cup and water glass with a curved bottom are presented on a wooden platter inspired by ripples on water's surface.

DE Kaffee-Set Ripple
Ripple verknüpft drei Technologien, die für die tschechische Handproduktion typisch sind. Es handelt sich um die Arbeit mit Glas, Porzellan und Holz. Sämtliche Elemente bilden gemeinsam eine harmonische Gesamtheit, die es dank ihren Formen und praktischen Eigenschaften schafft, auch die anspruchsvollsten Baristas zu befriedigen. Die Espressotasse oder Cappuccinotasse und das Wasserglas mit Rundboden sind auf eine Holzuntertasse gestellt, die die Form eines den Wasserspiegel kräuselnden Kreises hat.

PL Zestaw do kawy Ripple
Zestaw Ripple łączy w sobie trzy technologie tradycyjnej ręcznej produkcji, typowe dla Czech. Obróbkę szkła, porcelany i drewna. Te trzy elementy tworzą harmonijną całość, ich kształt i funkcjonalność zadowolą nawet najbardziej wymagających baristów. Filiżanka do espresso lub cappuccino i szklanka na wodę o oblým dnie stoją na drewnianej podstawce uformowanej na wzór kręgu, fali na wodzie.

Ripple / kávový set / coffee set / Kaffee-Set / zestaw do kawy





Ironica / barová židle / barstool / Barhocker / Krzesło barowe

ironica

- CZ Barová židle Ironica**
Barovka doplňující stejnojmennou židli. Vychází ze shodných tvarových linií, pro které je typická zádová opěrka tvořená sedmi ručně broušenými tyčemi, držícími ohýbanou opěrku. Kromě vysoké je k dispozici také nízká varianta.
- EN Ironica Barstool**
The Ironica barstool made in two heights complements its namesake chair. Following the typical lines of the series, the barstool is made with seven hand-finished dowels to hold the rounded backrest.
- DE Barhocker Ironica**
Barhocker zur Abrundung des gleichnamigen Stuhls. Er basiert auf der identischen Linienführung, die insbesondere für die aus sieben handgeschliffenen Stäben bestehende und von diesen gehaltene, gebogene Rückenlehne typisch ist. Neben der hohen ist auch eine niedrige Variante verfügbar.
- PL Krzesło barowe Ironica**
Krzesło barowe jest uzupełnieniem oferty krzeseł o tej samej nazwie. Klasyczna podstawa i zaokrąglone oparcie wykonane z siedmiu ręcznie szlifowanych prętów drewnianych, to cechy charakterystyczne tego modelu. Oferujemy go w dwóch wysokościach.
- CZ Stůl Ironica**
Stůl Ironica sluší nejen stejnojmenné židli. Pro svou velikost je vhodný i do menších prostor.
- EN Ironica table**
The versatile Ironica table complements a wide range of furniture, not just its namesake chair. Thanks to its compact size, the Ironica table is well suited even for small interiors.
- DE Tisch Ironica**
Der Tisch Ironica passt nicht nur zu dem gleichnamigen Stuhl. Dank seiner Dimensionen passt er auch in kleinere Räumlichkeiten.
- PL Stół Ironica**
Stół, który komponuje się nie tylko z krzesłem o tej samej nazwie.



Ironica / židle / chair / Stuhl / krzesło
Ironica / stůl / table / Tisch / stół



Heaven / stůl / table / Tisch / stól
Ideal / židle / chair / Stuhl / krzesło

ideal

CZ Barová židle Ideal

Barová varianta jednoduché židle, jejíž funkčnost a univerzálnost je prověřena mnoha léty v nejrůznějších interiérech. Oceňována je zejména v restauracích a kavárnách pro kvalitu a pevnost konstrukce v dobrém poměru k ceně. Bukovou židli lze navíc doplnit čalouněným sedákem, což ještě zvýší komfort při sezení.

EN Ideal Barstool

With its functional design and universal appeal, the barstool Ideal has been time-tested in a variety of interiors. The chair is prized in the hospitality industry for its perfect balance of quality, solid construction and price. Made from beech, the Ideal barstool can be finished with an upholstered seat to enhance comfort, making it even more ideal.

DE Barhocker Ideal

Mit seinem funktionalen Design und seiner universellen Ausstrahlung hat sich der Barhocker Ideal in einer Vielzahl von Innenräumen bewährt. Der Barhocker wird im Gastgewerbe für sein perfektes Verhältnis von Qualität, solider Konstruktion und Preis geschätzt. Der Barhocker aus Buche kann mit einem gepolsterten Sitz ausgestattet werden, um den Komfort zu erhöhen und ihn noch idealer zu machen.

PL Krzesło barowe Ideal

Proste krzesło barowe, które swoją funkcjonalność i wszechstronność udowodnia przez wiele lat w różnorodnych wnętrzach. Szczególnie cenione w kawiarniach i restauracjach z powodu wytrzymałej konstrukcji i niskiej ceny. Krzesło barowe wykonane z drewna bukowego można uzupełnić tapicerowanym siedziskiem, które zwiększa komfort siedzenia.



Bloom Central / stůl / table / Tisch / stól
Ideal / barová židle / barstool / Barhocker / krzesło barowe

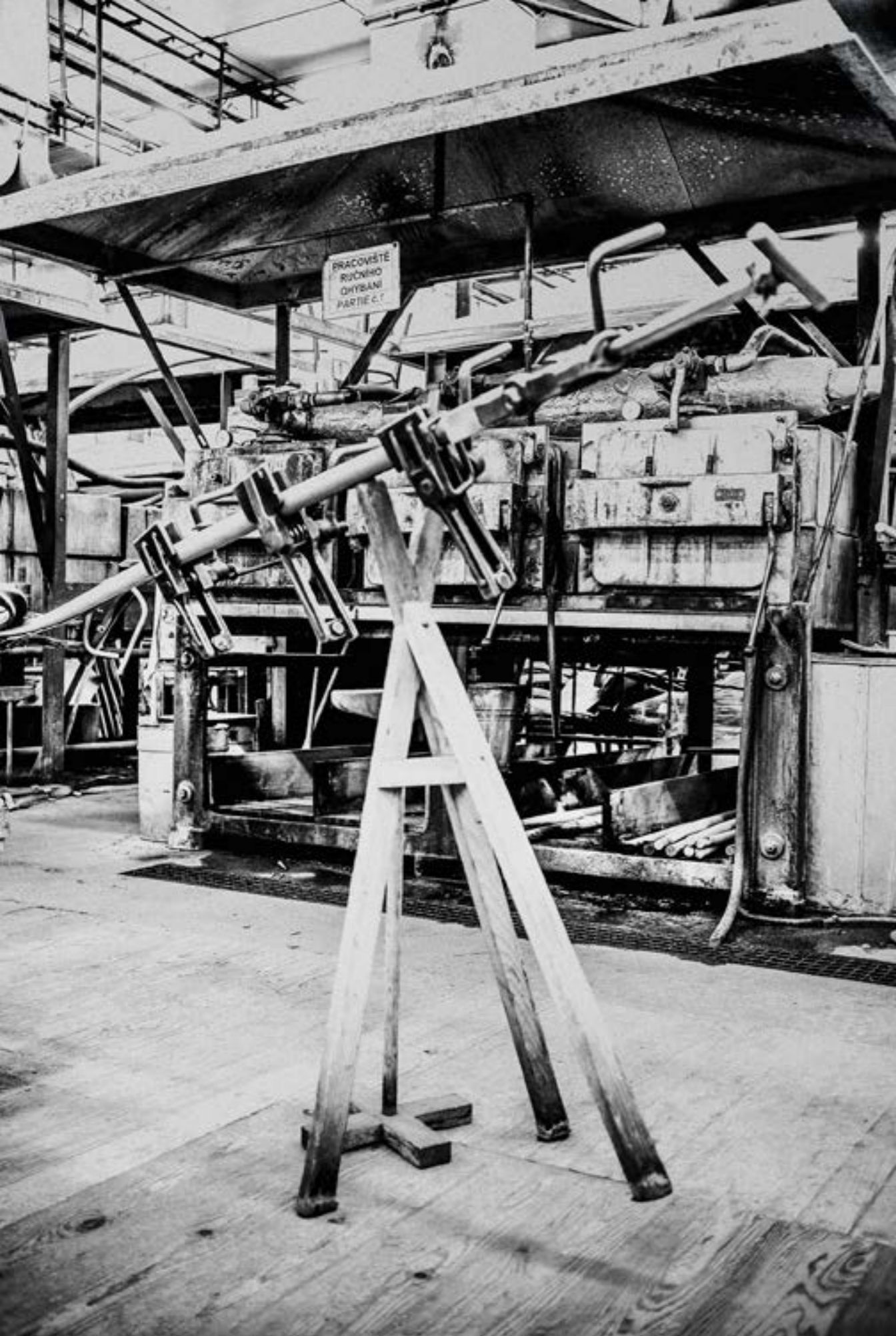

cz Trojnožka, která slouží pro odložení částí ohybu židle č. 14 a 18
en Tripod used for setting aside parts of backrests for chairs No. 14 and 18
de Dreibeinstuhl für das Ablegen eines Biegeteils für den Stuhl Nr. 14 und 18
pl Statyw podtrzymujący jeden z giętych elementów krzesła nr 14 i 18



cz Vlněné látky připravené pro čalounění křesla Ginger_37
en Woolen fabrics prepared for Ginger_37 armchair upholstery
de Wollstoffe zur Polsterung des Sessels Ginger_37
pl Wełnan przygotowane do tapicerowania fotela Ginger_37



cz Polotovary Čalounění sedáků
en Half-finished upholstery for seats
de Halbfabrikate der Sitzpolsterung
pl Półprodukty do tapicerowania siedzisk

casablanca fleur logs



design / Tom Kelley ^{DE/IT}

CZ Kolekce Casablanca
Sestava Casablanca je složena z lounge křesla, lavice, užšího a širšího konferenčního stolu. Vyniká čistým čalouněním, komfortem a vysokou variabilitou, která umožňuje využití v různých typech interiérů.

EN Casablanca collection
Comprising a lounge armchair, a settee and a narrow and wide coffee table, the Casablanca set stands out for its clean lines and fine upholstery finish. Comfortable and versatile, Casablanca is suitable for a wide range of interiors.

DE Casablanca Kollektion
Das Set Casablanca setzt sich aus dem Lounge Sessel, Bank, einem schmalen und breiten Couchtisch zusammen. Es ragt durch eine genaue und pure Polsterung, hohen Komfort und seine Variabilität hervor, die eine Nutzung in verschiedensten Innenräumen ermöglicht.

PL Kolekcja Casablanca
Kolekcja Casablanca oferuje fotele klubowe, prostokątny i kwadratowy stolik oraz ławę. Wyróżnia się precyzyjnym tapicerowaniem, wygodą i możliwościami różnorodnego zestawiania, dzięki czemu może być zastosowana w wielu typach wnętrz.

Casablanca / kolekce / collection / Kollektion / kolekcja
Fleur / věšák / coat stand / Kleiderstand / wieszak

casablanca

fleur

design / Lubo Majer ^{SK}

CZ Věšák Fleur

Jednoduchý věšák s jasně definovanými liniemi. Fleur byl plně inspirován tradiční technologií ručního ohýbání dřeva. Tři bukové kulatiny tvoří na jedné straně stabilní nohy, na opačné jsou doplněny dalšími třemi úzkými hranolky a nabízí dostatečný prostor pro pověšení kabátů.

EN Coat hanger Fleur

An elegant coat stand with clearly defined lines, inspired by the traditional technique of manual wood bending. The Fleur coat stand is made of three dowels of beech wood that form the stand's stable legs and are complemented by three additional pieces that bloom into a flower-like crown. The Fleur coat stand offers plenty of space to hang coats, scarfs and hats.

DE Kleiderständer Fleur

Ein einfacher Kleiderständer mit klar definierten Linien. Die Inspiration für das Produkt Fleur beruht vollends auf der traditionellen Technologie des manuellen Holzbiegens. Drei Buchenrundhölzer bilden auf der einen Seite stabile Füße, an der Gegenseite werden sie um weitere drei schmale Kanthölzer ergänzt und bieten ausreichenden Raum um Mäntel aufzuhängen.

PL Wieszak Fleur

Prosty wieszak z klarownie zaprojektowaną linią. Fleur powstał z inspiracji tradycyjną technologią ręcznego gięcia drewna. Trzy okrągłe elementy bukowe tworzą stabilną podstawę z jednej strony, z drugiej strony uzupełnione o trzy płaskie elementy drewniane, oferują dość miejsca do wieszania ubrań.

Fleur / věšák / coat stand / Kleiderständer / wieszak
Logs / věšák / coat hanger / Kleiderhaken / wieszak



Casablanca / lounge křeslo / lounge armchair / fotel klubowy



Casablanca / lounge křeslo a konferenční stůlek / lounge armchair and coffee table / Lounge Sessel und Couchtisch / fotel klubowy i stółik



Logs / věšák / coat hanger / Kleiderhaken / wieszak

logs

design / Büro Famos ^{DE}

CZ Věšák Logs

Tento věšák je vyroben z kousků kvalitního dřeva, které by však již nešly využít při výrobě židli. Logs byl v chráněné dílně HelpSoul pečlivě zabalen do obalu z výřezů kartonů, sesbíraných po převozu židli. Všechno se dá spálit ... nebo přetvořit v radost. Tak šup s ním na zed!

EN Logs coat hanger

The Logs coat hanger is made from quality wood offcuts that are not suitable for making chairs. Logs will come to you in packaging made from recycled cardboard and was packed in the HelpSoul work space for people with disabilities. Things can be thrown away ... or happily reused. So go ahead and hang it on your wall!

DE Kleiderhaken Logs

Der Kleiderhaken wird aus hochwertigen Holzresten hergestellt, die nicht für die Herstellung von Stühlen geeignet sind. Logs ist in einer Verpackung aus recyceltem Karton zu Ihnen gekommen und wurde in der Werkstatt HelpSoul von Menschen mit Behinderungen verpackt. Dinge können weggeworfen werden ... oder gerne wiederverwendet werden. Also los geht's, hängen Sie ihn an die Wand!

PL Wieszak Logs

Wieszak wykonany jest z wysokiej jakości elementów drewna, których nie mogliśmy już użyć do produkcji krzeseł. Logs jest starannie pakowany w strefie pracy chronionej dla osób niepełnosprawnych HelpSoul, oczywiście w tekturę z recyklingu. Wszystko można wyrzucić ... lub z radością ponownie wykorzystać. Więc powieś go na ścianie!



reddot award 2020
winner

cz Ohyb pro dětskou krmíčku Petit
en Bentwood for Petit high chair
de Biegung für den Kinderhochstuhl Petit
pl Wygięty element przedniej nogi fotelika Petit



cz Železná sponka, používaná pro ruční ohýbání
en Metal clamp used in manual wood bending
de Eisenklammer zur Verwendung beim Handbiegen
pl Metalowy element mocujący





gufy
diner
delta coffee
bloom central

cz Polotovary pro čalounění
en Half-finished upholstery
de Halbfabrikate zur Polsterung
pl Półprodukty do tapicerowania siedzisk

design / Sam Sannia ^{IT/EN}

CZ Lavice Gufy

Tvary, které vás budou bavit. U lavic Gufy si můžete vybírat z řady velikostně odlišných komponentů, dvou typů čalounění a řešení nožní konstrukce. Hravě tak vytvoříte nejen klasickou sedací jednotku u stěny, ale i relaxační zónu v otevřené místnosti. Nezklaťme ani jako nízká lavice v lounge prostorách. Zkrátka sedne všude tam, kde chcete vytvořit dobrou náladu.

EN Gufy modular set

Play around with Gufy shapes. With the Gufy modular set you can create a classic sitting area set against a wall, a low-set bench in a lounge setting or a relaxation zone in an open space. Available in different sizes with two types of upholstery and leg fixtures, the modular set is extremely versatile. Gufy is guaranteed to fit wherever you want to have a bit of fun.

DE Sitzbänken Gufy

Formen, die Spaß machen. Bei den Sitzbänken Gufy können Sie aus größenunterschiedlichen Komponenten sowie zwei verschiedenen Polsterdekorationen und Bein konstruktionen wählen. So können Sie spielerisch eine Sitzzeinheit an der Wand oder einen Erholungsbereich im freien Raum gestalten. Auch als niedrige Sitzgelegenheit in Lounge-Bereichen ist die Sitzbank ein richtiger Hingucker. Sie passt einfach überall dort, wo gute Laune herrschen soll.

PL Ławki Gufy

Kształty, które będą Was bawić. Ławki Gufy oferują wybór dwóch różnych wysokości, dwóch typów dekoracji tapicerskich oraz rozwiązania nóg. Dzięki temu, w zabawny sposób możecie stworzyć klasyczne siedzisko pod ścianą lub strefę relaksu na otwartej przestrzeni. W miejscach do wypoczynku nie zawiedzie Was również niska ławka. Jednym słowem, Gufy jest idealnym rozwiązaniem wszędzie tam, gdzie chcecie stworzyć dobrą atmosferę.

Gufy / lavice / benches / Bank / ławki





polštář je možné umístit podle náhady / the cushion can be placed wherever you like / das Kissen kann man nach einer Laune platzieren / poduszkę umieszczamy w dowolnym miejscu ławki

gufy

design / Sam Sannia ^{IT/EN}

CZ Lavice Gufy

Lavice systému Gufy je navržena v modulech v délce 80, 90, 100 a 120 cm, nebo ji lze v délce 80 až 120 cm upravit přesně na míru vašich prostor. K dispozici je také rohová lavice, krajový modul, přídatný loketník a polštář. K základní nízké lavici lze připojit vrchní opěradlo, které ji prodlouží do výšky 124, nebo 155 cm a je vyrobeno s čalounickou dekorací z knoflíků, nebo podélného prošívání. Spodní část může být řešena dřevěnými nohama z buku či dubu, nebo souvislým soklem z černého laminátu. Lavice jsou vybaveny nastavitelnými šrouby, kterými můžete vyrovnat nerovnost podlahy.

EN Gufy modular set

The bench unit in the Gufy modular set is available in 80, 90, 100 and 120 centimetre lengths, with an option to custom-make a length between 80 to 120 centimetres. Additional components include a corner bench, an end module, a floating armrest and a cushion. The standard low bench can be connected with an upper backrest embellished with buttons or special stitching, which extends the height of the bench to 124 or 155 centimetres. The extended backrest is ideal for visually dividing a space or partially buffering sound. The bottom support structure is available in wooden legs made from beech or oak or as a single base made from black laminate. The benches are equipped with adjustable screws to accommodate an uneven floor.

DE Sitzbänke Gufy

Die Sitzbank aus dem Gufy-System ist in den Modulen 80, 90, 100 und 120 cm verfügbar, bzw. kann im Längenbereich von 80 bis 120 cm genau Ihren Raummaßen angepasst werden. Die Produktreihe umfasst auch eine Eckbank, ein Randmodul mit Armlehne, eine zusätzliche Armlehne und ein Kissen. Die niedrige Sitzbank lässt sich durch eine zusätzliche Rückenlehne mit Knopfpolsterung oder Längsstepung bis auf 124 bzw. 155 cm erhöhen. Dieses Zusatzmodul hilft zur optischen Raumentrennung und zur Schalldämmung. Den unteren Teil bilden Beine aus Buchen- oder Eichenholz bzw. ein durchgehendes Untergestell aus schwarzem Laminat. Die Sitzbänke sind mit Stellschrauben ausgestattet, wodurch sich Bodenunebenheiten ausgleichen lassen.

PL Ławki Gufy

Ławki Gufy są dostępne w modułach o długości 80, 90, 100 i 120 cm, mogą też być precyzyjnie dostosowane do indywidualnych rozmiarów w zakresie od 80 do 120 cm. Do dyspozycji jest również ławka narożna, element boczny z oparciem, dodatkowy podłokietnik oraz poduszka. Do podstawowej wersji niskiej ławki można dodać zagłówek pokryty tapicerką z dekoracyjnymi guzikami lub ozdobnym przeszyciem, który podniesie wysokość ławki do wysokości 124 lub 155 cm. Ta dodatkowa opcja pozwala na optyczny podział przestrzeni i częściową izolację dźwiękową. Dolną część ławek stanowią bukowe lub dębowe nogi, lub dopasowana skrzynia z czarnego laminatu. Ławki są wyposażone w regulowane śruby, dzięki którym można wyeliminować nierówności podłogi.

krajini díl lze využít jako zakončení celé sestavy / the side unit can be used to end the whole assembly / das Sitzelement am Ende der Bank kann zugleich als Abschluss des ganzen Sets verwendet werden / element końcowy możemy używać jako zakończenie zestawu





Gufy / lavice / benches / Bank / lawki
Delta Coffee / konferenčni stolec / coffee table / Couchtisch / stolik

diner

design / Kai Stania ^{AT}

CZ Lavice Diner
Minimalistický design, který lze snadno adaptovat do většiny architektonických řešení. Hotelů, restaurací, ale i domovů, kde potřebujete v jídelně efektivně šetřit místo. Čisté kontury dřevěné konstrukce jsou spojené s komfortním čalouněním, díky kterému si můžete dopřávat sezení a konverzace po dlouhé hodiny. Diner je moderní, útulnou a flexibilní variantou tradičních jídelních lavic.

DE Sitzbänken Diner
Minimalistisches Design, das sich leicht an die meisten architektonischen Gegebenheiten anpassen lässt. Zum Beispiel in Hotels, Restaurants oder auch zu Hause, um im Esszimmer effektiv Platz zu sparen. Die reinen Konturen der Holzkonstruktion sorgen in Verbindung mit einer Komfortpolsterung für viele erholsame Stunden. Diner ist die moderne, gemütliche und flexible Variante der traditionellen Sitzbank.

EN Diner modular set
Minimalist design that can be easily adapted into any interior design solution. The Diner modular set offers great seating options for hotels, restaurants and homes that require efficient space management. The clean contours of the wooden base structure blend seamlessly with the comfortable upholstery, providing a perfect place to chat and relax for hours on end. Diner is a modern, welcoming, flexible alternative to traditional dining benches.

PL Ławki Diner
Minimalistyczna konstrukcja pozwala na łatwą adaptację do większości pomieszczeń. Diner znakomicie sprawdzi się w hotelach, restauracjach czy mieszkaniach, które potrzebują efektywnie wykorzystać przestrzeń jadalni. Prosta drewniana konstrukcja w połączeniu z komfortową tapicerką pozwala na wygodne siedzenie i wzorowo sprawdzi się podczas długich rozmów. Diner jest nowoczesną, komfortową i modułową alternatywą dla tradycyjnych ławek.

Diner / lavice / benches / Bank / ławki
Delta Coffee / konferenční stůlek / coffee table / Couchtisch / stół





Delta Coffee / konferenční stůlek / coffee table / Couchtisch / stół
Diner / lavice / benches / Bank / ławki

design / Kai Stania ^{AT}

**CZ Konferenční stůlek
Delta Coffee**

Elegantní a praktické. Tři rozdílné velikosti Delta Coffee dělají z těchto konferenčních stolků univerzální prostor pro odkládání přesně podle vašich potřeb. Využit je můžete jak samostatně, tak je i vzájemně kombinovat. K dispozici jsou v provedení masivního buku či dubu.

EN Delta Coffee table

Delta Coffee is an elegant yet practical coffee table. The three sizes are designed to meet all your surface storage needs and can be used individually or in combination. The Delta Coffee table is available in solid beech and oak wood.

DE Couchtisch Delta Coffee

Elegant und praktisch. Drei unterschiedliche Größen des Delta Coffee machen dieses Modell zu einer universalen Ablage genau nach ihren Bedürfnissen. Sie können entweder separat verwendet oder untereinander kombiniert werden. Zur Verfügung stehen die Ausführungen in Buchen- oder Eichenmassivholz.

PL Stolik kawowy Delta Coffee

Stolik do kawy Delta jest elegancki, praktyczny i zaprojektowany tak, aby spełniać wszystkie Wasze wymagania. Stolik można stosować pojedynczo lub w połączeniu z pozostałymi częściami kolekcji. Dostępny jest w trzech rozmiarach oraz w wersji z litego buku lub dębu.



Delta Coffee / konferenční stůlek / coffee table / Couchtisch / stół

diner
bloom central



Diner / lavice / benches / Bank / ławki
Bloom Central / konferenční stůlek / coffee table / Couchtisch / stolk



Bloom Central / konferenční stůlek / coffee table / Couchtisch / stół
Diner / lavice / benches / Bank / ławki

bloom central

design / Arik Levy^{FR}

- CZ Stůl Bloom Central**
Rada stolků zahrnuje pět variant provedení ve výšce od 30 do 105 centimetrů. Využití jim proto najdete jak v domácnostech, tak i restauracích či barech. U vrchního plátu je možné vybírat z kulatých či hranatých tvarů. Podnož je vytvořena ze čtyř ohýbaných hranolků, které se štěpí pod masivním plátem.
- EN Table Bloom Central**
The Bloom small tables consist of five height variants - ranging from 30 to 105 centimetres in height. They can be used either in households or restaurants and bars. The table top can also be offered in round and or square variants. The pedestal is formed of four bent squared timbers that are ramified under the massive table top.
- DE Tisch Bloom Central**
Diese Produktserie umfasst fünf Ausführungsvarianten, die zwischen 30 und 105 Zentimeter hoch sind. Zur Anwendung kommen diese sowohl im privaten Wohnbereich als auch in Restaurants und Bars. Die Oberplatte kann aus einer runden oder mehreren eckigen Formen gewählt werden. Das Gestell bilden vier gebogene Kanthölzer, die sich unter der massiven Platte spalten.
- PL Stół Bloom Central**
Linia stolików obejmuje pięć wariantów o wysokościach od 30 do 105 cm. Taka różnorodność pozwala na ich szerokie zastosowanie np. w mieszkaniach, hotelach, restauracjach, czy barach. Blat może być kwadratowy lub okrągły. Noga powstała z połączenia giętych elementów rozgałęziających się pod masywnym blatem.







002
18 & 14
easy mix & fix
04

cz Tři opracované dřevěné komponenty, ze kterých sestává židle 002
en Three pieces of worked wood that form chair 002
de Drei bearbeitete Holzkomponenten, aus denen der Stuhl 002 besteht
pl Trzy gotowe, drewniane elementy tworzące fotel 002



002 / židle / chair / Stuhl / krzesło
 Maimo / stůl / table / Tisch / stół

002

design / Jaroslav Juřica ^{CZ}

CZ Židle 002

Minimalistická a do detailu promyšlená židle je re-designem klasiky číslo 14. Jejich šest dílů autor vydělil dvěma a vznikla 002, složená pouze ze tří kusů. Dva z nich, ručně zpracované ohyby, jsou přitom zcela identické a vytváří nohy i opěradlo zároveň.

EN Chair 002

Minimalist and perfect in every detail, No. 002 is a redesign of the classic No. 14 chair. The designer divided the original chair in half and model 002 emerged – a chair made from only three pieces of wood. Two of the three pieces are identical and jointly form the legs, backrest and armrests.

DE Stuhl 002

Der minimalistische und bis ins letzte Detail durchdachte Stuhl ist das Redesign des Klassikers Nr. 14. Dessen sechs Bauteile dividierte sein Autor durch zwei und es entstand der 002, der lediglich aus drei Bauteilen besteht. Zwei von diesen – die handbearbeiteten Bögen – sind dabei völlig identisch und bilden Beine, Rückenlehne und Armlehne zugleich.

PL Krzesło 002

Minimalistyczne i przemyślane w każdym detalu krzesło, pomyślane jako re-design klasycznego krzesła 14. Autor podzielił sześć elementów krzesła 14 przez dwa, i tak powstał model 002 składający się z trzech elementów. Dwa z nich są identyczne, ręcznie gięte i służą jednocześnie jako nogi, oparcie oraz podłokietniki.

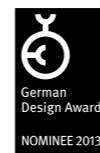



18 / židle / chair / Stuhl / krzesło
 14 / židle a barová židle / chair and barstool /
 Stuhl und Barhocker / krzesło i krzesło barowe

18 14

CZ Židle 18

Tento typ židle vznikl již v roce 1876. Zádovou opěrkou prochází ručně vytvořený ohyb, který kopíruje vnější linii opěráku.

EN Chair 18

Originally designed in 1876, the No. 18 chair has stood the test of time. The backrest includes a manually bent insert that mirrors the outer line of the backrest design.

DE Stuhl 18

Das Stuhlmodell entstand bereits 1876. Durch die Rückenlehne verläuft eine handgebogene Biegung, die die äußere Linie des Sitzes kopiert.

PL Krzesło 18

Ten typ krzesła powstał już w 1876 roku. Ręcznie kształtowany element wewnętrzny, kopiuje zewnętrzny łuk oparcia.

CZ Židle 14

Od roku 1859, kdy byla židle číslo 14 představena, se jí ve světě prodalo více než 80 milionů kusů. Její ikonické tvary tvoří šest ručně ohýbaných bukových kulatin, dva šrouby a deset vrutů. Pro nízkou hmotnost, dobrou cenu a pověstnou pevnost si rychle našla své místo ve vídeňských kavárnách, od čehož získala přídomek „kavárnská židle“.

EN Chair 14

The No. 14 chair was first made in 1859 and since then more than 80 million units have been sold globally. Its iconic design consists of six manually bent beech rods, two bolts and ten screws. Thanks to its low weight, attractive price and legendary strength, No. 14 quickly found its place in Vienna's cafés, where it earned its nickname the "café chair".

DE Stuhl 14

Seit dem Jahr 1859, in dem der Stuhl Nr. 14 zum ersten Mal vorgestellt worden war, wurden mehr als 80 Millionen Stück weltweit verkauft. Seine ikonischen Formen bilden sechs handgebogene Buchenrundhölzer, zwei Schrauben und zehn Holzschrauben. Für sein niedriges Gewicht, guten Preis und berühmte Festigkeit fand er ganz schnell seinen Platz in den Wiener Cafés und erlangte das Prädikat „Kaffeehausstuhl“.

PL Krzesło 14

Od debiutu tego krzesła w 1859 roku zostało sprzedanych już ponad 80 milionów egzemplarzy. Na jego ikonyczny kształt składa się sześć ręcznie wygiętych bukowych prętów, dwie śruby i dziesięć wkrętów. Dzięki swej lekkości, niskiej cenie oraz legendarnej wytrzymałości krzesło szybko znalazło swoje miejsce w wiedeńskich kawiarniach zyskując przydomek „kawiarniane krzesło“.



easy mix & fix

CZ Stoly Easy Mix & Fix

Srdce stolu s centrální podnoží tvoří čtvercová nebo kulatá ocelová základna. Model nabízíme ve dvou výškových provedeních. Pro obdélníkový stolový plát doporučujeme zvolit základnu se dvěma středovými tubusy.

EN Tables Easy Mix & Fix

The core of our pedestal table is its steel base, made with a square or a round footprint. From the base emerges the central post, which is available in two heights. For a rectangular tabletop we recommend a base configured with two central posts.

DE Tische Easy Mix & Fix

Das Herzstück unseres Stehtisches ist der Stahlfuß, der mit einer quadratischen oder runden Standfläche versehen ist. Das Tischbein ist auf dieser Basis fixiert. Es ist in zwei Höhen erhältlich. Für eine rechteckige Tischplatte empfehlen wir ein Gestell mit zwei Tischbeinen.

PL Stół Easy Mix & Fix

Bazę pod blaty stołowe tworzy stalowa, kwadratowa lub okrągła podstawa. Z niej wyłania się centralna noga zakończona cienkim talerzem do mocowania blatu. Oferujemy te podstawy w dwu wysokościach. Do blatów prostokątnych polecamy prostokątną podstawę z dwiema nogami.

Again / židle / chair / Stuhl / krzesło
14 / barová židle / barstool / Barhocker / krzesło barowe
Easy Mix & Fix / stůl / table / Tisch / stół



CZ Židle 04

Klasická židle s ohýbaným detailem vloženým do zádové opěrky je vzhledem k vysokému podílu jemné ruční práce technicky nejnáročnějším produktem v portfoliu. Područky ještě více upozorňují na precizní práci s materiálem.

EN Chair 04

The classic No. 04 armchair features an elaborate bentwood insertion in the backrest. Due to the large amount of manual work and precision craftsmanship required, which is evident in the design of the armrests, the No. 04 armchair is the most technically demanding product in the TON portfolio.

DE Stuhl 04

Dieser klassische Stuhl mit einem gebogenen Detail, das in die Rückenlehne eingesetzt wird, ist mit Blick auf den hohen Anteil feiner Handarbeit eines der technisch aufwendigsten Produkte im Portfolio. Die Armlehnen machen noch deutlicher auf die präzise Arbeit mit dem Material aufmerksam.

PL Krzesło 04

Klasyczne krzesło z giętymi detalami umieszczonymi w oparciu. Ze względu na złożoność i wkład pracy jest technicznie najbardziej skomplikowanym modelem w naszym portfolio. Precyzyjność pracy z materiałem jest najlepiej widoczna w wersji z podłokietnikami.



Delta Coffee / konferenční stůl / coffee table / Couchtisch / stół
04 / židlove 04 / armchair / Armlehnstuhl / fotel



30 & 33 stand by 60 & 73

cz Přírodní rákosový koberec, používaný pro vyplétání sedadel a opěradla
en Natural cane sheet used for cane weaved seats and backrests
de Natürliches Rohrgeflecht für geflochtene Sitze und Rückenlehnen
pl Naturalna mata rattanowa na siedziska i oparcia

30 & 33 stand by

CZ Křeslo 30 a 33

Židlové křeslo s volnou, nebo čalouněnou zádkovou opěrkou je modelem z tradiční řady. Nadchne nadčasovými tvary i univerzálností využití. Sedák může být hladký, čalouněný, nebo vyplněný rákosovým kobercem.

EN Armchair 30 and 33

The versatile armchair with a timeless design belongs to TON's traditional product line. Available in several combinations, the seat can be plain, upholstered or woven with cane, and the backrest open or upholstered.

DE Armlehnstuhl 30 und 33

Dieser Armelehnstuhl mit einer freien oder gepolsterten Rückenlehne ist ein Modell aus der traditionellen Produktserie. Er begeistert durch zeitlose Formen und universale Nutzungsmöglichkeiten. Der Sitz kann glatt, gepolstert oder mit Rohrgeflecht ausgestattet sein.

PL Fotel 30 i 33

Krzesło z podłokietnikami i otwartym lub tapicerowanym tylnym oparciem, które charakteryzuje się ponadczasowym kształtem i wszechstronnością zastosowania. Jest modelem wywodzącym się z tradycyjnej linii produktów TON. Siedzisko dostępne jest w wersji ze sklejki, tapicerowane lub wypełnione matą rattanową.

CZ Věšák Stand by

Stand by bez držáku na deštníky a s rovným zakončením horních háčků je jednodušší verzí klasického ručně ohýbaného věšáku. Jeho střídmý vzhled umožňuje univerzální využití.

EN Coat hanger Stand by

An unassuming coat stand with universal appeal. Modelled on the traditional bentwood coat stand, the refined Stand by has done away with an umbrella holder and features an elegant straight hook crown.

DE Kleiderständer Stand by

Stand by ohne den Halter für Regenschirme und mit einer geraden Beendigung der oberen Haken stellt eine einfachere Version des klassischen handgebogenen Kleiderständers. Sein schlichtes Aussehen ermöglicht eine vielfältige Nutzung.

PL Wieszak Stand by

Wieszak bez uchwytu na parasole i z równym zakończeniem górnych haczyków na odzież jest uproszczoną wersją tradycyjnego, ręcznie giętego wieszaka. Jego skromny wygląd umożliwia uniwersalne zastosowanie.



60 / stolička / stool / Hocker / taboret
73 / barová židle / barstool / Barhocker / Krzesło barowe

60 & 73

CZ Stolička 60

Nízká stolička je variantou barového sedáku 73. Jednoduchý vzhled dává vyniknout čtyřem ručně ohýbaným kouskům bukového dřeva, které vytváří spoj nohou a sedáku. K dispozici je ve variantách s čalouněným sedákem, reliéfem v překližce, nebo výplní z rákosového koberce.

EN Stool 60

The No. 60 barstool is a low version of barstool No. 73. The stool's simple design highlights four manually bent rods of beech wood that join the legs and the seat. The seat of the No. 60 barstool is available in upholstered, embossed plywood, and woven cane variations.

DE Hocker 60

Der niedrige Hocker stellt eine Variante des Barhockers 73 dar. Einfaches Design lässt die vier handgebogene Buchenholzstücke hervorragen, die die Verbindung von Füßen und Sitz bilden. Zur Verfügung steht dieser in der Variante mit gepolstertem Sitz, Relief im Sperrholz oder Rohrgeflecht.

PL Taboret 60

Taboret będący niską wersją taboretu barowego 73. Konstrukcja eksponuje cztery ręcznie gięte bukowe, łączące siedzisko nogi. Dostępne są również wersje z siedziskiem tapicerowanym, ze sklejki ozdobionej reliefem lub matą rattanową.

CZ Barová židle 73

Barová židle bez opěráku je ozdobena osmi ručně ohýbanými bukovými nožními spoji, které umocňují její klasický vzhled. Sedák je možno očalounit, případně doplnit ozdobnými hřebíčky.

EN Barstool 73

The classic No. 73 barstool without a backrest features eight distinctive manually bent leg connectors made of beech wood. The seat of the barstool can be upholstered and further embellished with decorative nails.

DE Barhocker 73

Dieser Barhocker ohne Rückenlehne wird mit acht handgebogenen Fußverbindungen aus Buchenholz verziert, was sein klassisches Aussehen hervorheben lässt. Der Sitz kann gepolstert bzw. mit Ziernägeln versehen werden.

PL Krzesło barowe 73

Stołek barowy nie posiada oparcia a jego nogi zdobi osiem ręcznie wyginanych, bukowych połączeń, które nadają mu klasyczny wygląd. Siedzisko można pokryć tapicerką i wykończyć ozdobnymi ćwiekami.





cz Vany od mořidla na oddělení dokončení
en Stain tubs at the finishing line
de Belzmittelwannen in der Fertigstellung
pl Wannы do barwienia w dziale wykańczania



petit

cz Inspiracje na oddzieleni wyvoje
en Inspiration at the development department
de Inspiration in der Entwicklungsabteilung
pl Inspiracje w dziale rozwoju



Petit 14 / dětská židle / child's chair / Stuhl für Kinder / krzesło dla dzieci
14 / židle / chair / Stuhl / krzesło

petit

CZ Dětská židle Petit

Model židle číslo 14 v dětském provedení měl své místo v produktovém portfoliu již v roce 1873. Pro jeho výrobu používáme hranolky v délce do 50 centimetrů, jedny z nejmenších vůbec. Rozměry a vlastnosti konstrukce zabezpečují pohodlné sezení.

EN Child's chair Petit

The petit version of the No. 14 chair has been in our product portfolio since 1873. To make the child's chair we use rods up to 50 centimetres in length, the shortest rods used in our production. The scaled-back dimensions and construction characteristics guarantee a comfortable sitting experience.

DE Der Stuhl für Kinder Petit

Das Modell des Stuhls Nr. 14 in einer Kinderausführung hatte seinen Platz bereits in dem Produktportfolio von 1873. Für seine Herstellung verwenden wir Kanthölzer mit einer Länge von nur 50 Zentimetern. Die Abmessungen und Eigenschaften der Konstruktion gewährleisten sehr bequemes Sitzen.

PL Krzesło dla dzieci Petit

Jest to model krzesła 14 w wersji dla dzieci, które w katalogu produktów znalazło się już w 1873 roku. Do jego produkcji wykorzystywane są elementy drewniane o długości do 50 centymetrów, jedne z najmniejszych w ogólnej produkcji. Rozmiary oraz cechy konstrukcyjne krzesła gwarantują wygodę siedzenia i użytkowania.





Petit 114 / vysoká dětská židle - krmíčka / child's high chair / Hochstuhl für Kinder / wysokie krzesło dla dzieci

petit

- CZ Vysoká dětská židle Petit**
Vysoká dětská židle vhodná pro krmení a sezení malého dítěte. Je opatřena sklápěcím stolem, podnožkou i bezpečnostním páskem v přední části sedáku.
- EN Child's high chair Petit**
A stylish yet sturdy high chair for feeding and seating small children. The high chair features a folding table, a footrest and a safety strap.
- DE Der Hochstuhl für Kinder Petit**
Der Hochstuhl für Kinder eignet sich für das Füttern und Sitzen von sehr kleinen Kindern. Er ist mit einem klappbaren Tisch, einer Fußstütze und einem Sicherheitsgurt in dem vorderen Teil des Sitzes ausgestattet.
- PL Wysokie krzesło dla dzieci Petit**
Wysokie krzesło dla dzieci, wyposażone w składaną tacę, podnóżek oraz pas bezpieczeństwa. Idealnie nadaje się do karmienia małych dzieci.



Petit 14 / dětská židle / child's chair / der Stuhl für Kinder / krzesło dla dzieci

cz. Kovová „kača“, koncový doraz pro ruční ohyb dřeva
en. Metal “duckie”, an end stop for manual wood bending
de. Metallkreisel „Erte“, Endanschlag für das Handbiegen von Holz
pl. Metalowa „kaczka”, ogranicznik końcowy do gięcia drewna

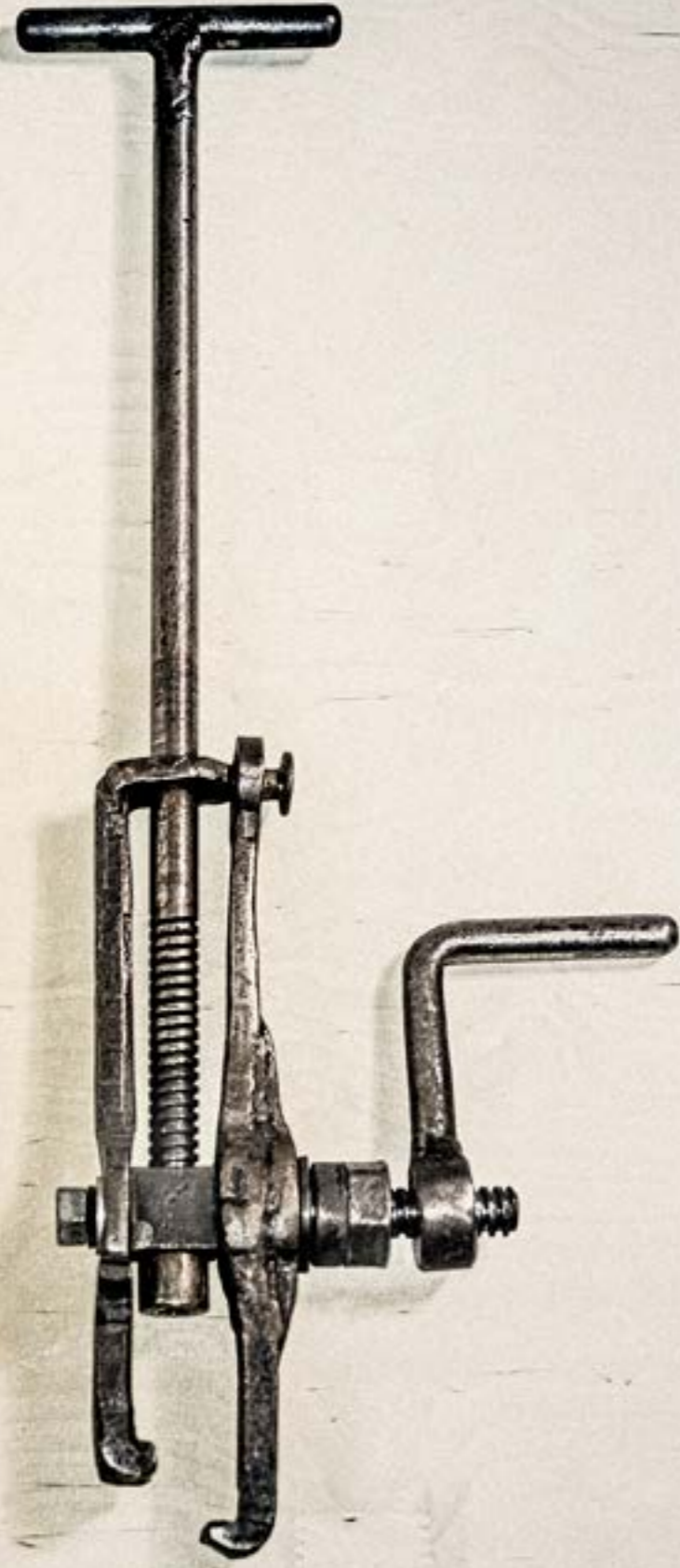

cz. Lakování židle č. 14
en. Chair No. 14 varnishing
de. Lackieren des Stuhls Nr. 14
pl. Lakierowanie krzesła nr 14





dejavu_054

dejavu_378

150

banana

811&20

152

cz Přírodní rákosový koberec používaný pro vyplétání sedadel a opěradla
en Natural cane sheet used for braided seats and backrests
de Natürliches Rohrgeflecht zum Verflechten von Sitz und Rückenlehne
pl Naturalna mata rattanowa używana na siedziska i oparcia

dejavu_054 & 378



Dejavu_054 / židle / chair / Stuhl / krzesło
Ironica / stůl / table / Tisch / stół

CZ Židle Dejavu_054 a 378

Dejavu zahrnuje dvě varianty provedení. První model s kruhovým sedákem má opěrku vyplněnou třemi tvarovanými hranolky. U druhého je zase tvořena ohýbanou překližkou. Na sedáky obou variant lze vyrazit ozdobný reliéf.

EN Chair Dejavu_054 and 378

Dejavu is one chair in two designs. The first design features a round seat and three turned dowels as part of the backrest; the second design has a bent plywood backrest and a square seat. Both seat versions of the Dejavu chair can be embossed.

DE Stuhl Dejavu_054 und 378

Dejavu umfasst zwei Varianten der Ausführung. Das erste Modell mit kreisförmigem Sitz verfügt über eine Rückenlehne aus drei geformten Kanthölzern. Bei dem zweiten tritt diese durch gebogenes Sperrholz in Erscheinung. Im Sitz beider Varianten kann ein Zierrelief gepresst werden.

PL Krzesło Dejavu_054 i 378

Lekkie, z wyglądu kruche, bukowe krzesło dzięki zastosowanej technologii jest niezwykle stabilne i wytrzymałe. Oparcie i siedzenie krzesła wykonane są z gładkiej, wyginanej sklejki. Siedzenie można dodatkowo ozdobić jednym z pięciu dostępnych reliefów.



Banana / židle / chair / Stuhl / krzesło
Ironica / stůl / table / Tisch / stół
Dejavu_378 & 054 / židle / chair / Stuhl / krzesło

150 banana

CZ Židle 150

Klasika v romantickém duchu. Oproti původní předloze z roku 1890 je dnes, pro větší komfort, vyústění zadních nohou přesunuto až za zádovou opěrku.

EN Chair 150

A classic chair with a romantic appeal. The No. 150 chair is based on the original model from 1890, but offers improved comfort with the placement of the rear legs behind the backrest.

DE Stuhl 150

Klassiker mit romantischer Seele. Im Vergleich zu dem Vorbild aus dem Jahr 1890 wird das Ende der Hinterbeine bis hinter die Rückenlehne verschoben, um einen höheren Komfort gewähren zu können.

PL Krzesło 150

Klasyczny model w romantycznym stylu. W przeciwieństwie do pierwotnej wersji z 1890 roku, model ten ma tylne nogi przesunięte poza oparcie co znacznie zwiększa komfort siedzenia.

CZ Židle Banana

Židli a barové židli dala jméno prohnutá zádová opěrka ve tvaru banánu. Zbývající konstrukce vychází z technologie ručního ohýbání bukové kulatiny. Model lze dodat také ve verzi s čalouněným sedákem.

EN Chair Banana

The Banana chair and barstool got their name from the banana-like shape of the backrest. Constructed from manually bent beech wood, the Banana chair and barstool are available with upholstered seats.

DE Stuhl Banana

Diesem Stuhl mit traditionellen Design verlieh die Rückenlehne aus Sperrholz in Form einer Banane den Namen. Die Beine und auch ihre Verbindungen entstanden durch die traditionelle Technik der Holzbiegung. Das Modell kann auch in einer Variante mit gepolstertem Sitz geliefert werden.

PL Krzesło Banana

Tradycyjne krzesło, którego nazwa pochodzi od sklejkowego oparcia kształtem przypominającego banan. Pozostała część konstrukcji opiera się na technologii ręcznego gięcia bukowego drewna. Model jest dostępny również w wersji z tapicerowanym siedziskiem.



150 / židle / chair / Stuhl / krzesło

150 / barová židle a židle / barstool and chair / Barhocker und Stuhl / krzesło barowe i krzesło Banana / barová židle / barstool / Barhocker / krzesło barowe



811
20

CZ Židlové křeslo 811
Židle z roku 1930 vycházející z návrhu Josefa Hoffmanna. Spojuje jeho zájem o secesi a jednoduché tvary s výrobními postupy, které se v Bystřici pod Hostýnem používají více než 150 let.

EN Armchair 811
Originally crafted in 1930, the No. 811 armchair is based on a Josef Hoffmann design. The armchair marries Hoffman's interests in Art Nouveau and simple design with the production processes that have been used in Bystřice pod Hostýnem for more than 150 years.

DE Armlehnstuhl 811
Der aus dem Jahr 1930 stammende Armlehnstuhl von Josef Hoffmann verbindet dessen Interesse am Jugendstil und an schlichten Formen mit den Herstellungsprozessen, die in Bystřice pod Hostýnem seit mehr als 150 Jahren genutzt werden.

PL Fotel 811
Krzesło oparte na projekcie Josefa Hoffmanna z 1930 roku, łączące jego zainteresowanie secesją i prostotą kształtów postępowem technologicznym w procesie stosowanym w Bystrzycy pod Hostynem od ponad 150 lat.

CZ Židlové křeslo 20
Elegantní dvojice. Ručně ohýbaná židle či židlové křeslo jsou v sedáku a zádové opěrce očalouněny, případně vyplněny rákosovým kobercem. Ten ještě více podtrhne tradiční vzhled produktu.

EN Armchair 20
The manually bent chair and armchair of the No. 20 series make for an elegant couple. The seat and the backrest in both variations can be upholstered or woven with cane, which further underscores the traditional look of this classic design.

DE Armlehnstuhl 20
Ein elegantes Paar. Handgebogener Stuhl oder Armlehnstuhl, der am Sitz und an der Rückenlehne gepolstert oder mit Rohrgeflecht ausgestattet wird. Das Rohrgeflecht unterstützt das traditionelle Aussehen des Produktes.

PL Fotel 20
Elegancka para. Ręcznie gięte krzesło czy fotel, których siedzisko i oparcie są tapicerowane lub wypełnione rattanową plecionką podkreślającą tradycyjny wygląd modelu.





20 & 811 / židle / chair / Stuhl / krzesło
152 / stůl / table / Tisch / stół

152

CZ Stůl 152

Jeden z mála stolů, jehož podnož tvoří masivní ohýbané dřevo. Díky použité technologii však i přes jemné tvary zaručuje vysokou pevnost a stabilitu. Interiérum dodává osobitý vzhled a skvěle dotváří sety k ručně ohýbaným židlím. Model nabízíme ve dvou velikostních provedeních.

EN Table 152

One of the few tables whose base consists of solid bentwood. Thanks to the technology used – but despite its slender shape – it ensures high strength and stability. It adds a distinctive look to interiors and perfectly complements manually bentwood chair sets. This model is offered in two size variants.

DE Tisch 152

Einer der wenigen Tische, dessen Gestell aus gebogenem Massivholz besteht. Dank der verwendeten Technologie garantiert er jedoch trotz seiner zierlichen Gestaltung eine hohe Festigkeit und Stabilität. Innenräumen verleiht der Tisch einen ganz besonderen Charakter, wobei er in Kombination mit handgebogenen Stühlen wunderbare Sets bildet. Das Modell wird in zwei Größenvarianten angeboten.

PL Stół 152

Jeden z niewielu stołów oparty na podstawie z giętego, litego drewna. Zastosowana technologia pozwala na zachowanie delikatnych kształtów, gwarantując jednocześnie wytrzymałość i stabilność modelu. Jest stylowym uzupełnieniem wnętrza oraz idealnym dopełnieniem dla ręcznie giętych krzesel. Stół jest dostępny w dwóch rozmiarach.



cz Pro ruční ohýbání se užívá přibližně dvacet různých druhů kovových svorek
en Manual bending requires approximately 20 different types of metal clamps
de Für das Biegen werden etwa 20 verschiedene Arten von Klemmen verwendet
pl Do ręcznego gięcia używa się dwudziestu różnych, metalowych zacisków

56
135
763
24

56
135

CZ Židle 56

Židle byla navržena v již roce 1885. Typická je vějířem z překližky, který vyplňuje opěrák. Čalouněnou verzi je možno doplnit ozdobnými hřebíčky, lemuujícími sedák a vrchní část zádové opěrky.

EN Chair 56

This chair was designed as early as 1885. Its distinct feature is the plywood fan filling the backrest. The upholstered version can be upgraded with decorative studs framing the seat and the top of the backrest.

DE Stuhl 56

Der Stuhl wurde in 1885 entworfen. Sein typischer Fächer aus Sperrholz füllt die Rückenlehne aus. Die gepolsterte Variante kann mit Ziernägeln ergänzt werden, die den Sitz und den oberen Teil der Rückenlehne umrissen.

PL Krzesło 56

Projekt krzesła został przedstawiony już w 1885 roku. Typowy dla modelu jest wachlarz ze sklejki wypełniający oparcie. Tapicerowaną wersję można dodatkowo uzupełnić dekoracyjnymi ćwiekami umieszczonymi wzdłuż siedzenia i górnej części oparcia.

CZ Barová židle 56 a 135

Barová židle má opěrák vyplněný typickým vějířem z překližky. Čalouněnou verzi lze doplnit ozdobnými hřebíčky, sedák z překližky reliéfem. Na spoj předních nohou je možno aplikovat nášlapný plech, který chrání dřevo při pokládání nohou.

EN Barstool 56 and 135

This barstool has a typical plywood fan filling the backrest. The upholstered version can be decorated with studs and the seat with relief plywood. To prevent damages a protective sheet can be placed on the front leg joint.

DE Barhocker 56 und 135

Die Rückenlehne ist bei diesem Barhocker mit einem typischen Fächer aus Sperrholz ausgefüllt. Die gepolsterte Version dieses Stuhls kann mit Ziernägeln dekoriert werden. An der Fußverbindung bei den Vorderfüßen kann ein Trittbloch, das das Holz beim Stützen der Füße schützt, angebracht werden.

PL Krzesło barowe 56 i 135

Krzesło barowe posiada oparcie wypełnione tradycyjnym, sklejkowym wachlarzem. Tapicerowaną wersję można uzupełnić dekoracyjnymi ćwiekami a podnózek pokryć ochronnym, blaszanym arkuszem.

56 / židle a barová židle / chair and barstool / Stuhl und Barhocker / krzesło i krzesło barowe
135 / barová židle / barstool / Barhocker / krzesło barowe



763 24

CZ Židle 763

Židle 763, z tradiční ohýbané kolekce, může volbou netradičních barev v kombinaci s čalouněním vytvořit prostorový solitér či setu pro nepřehledné množství moderních interiérů.

EN Chair 763

The No. 763 chair hails from TON's traditional bentwood product line. When paired with imaginative colour finishes and upholstery options, the chair becomes a solitary design piece or forms a striking dining set for a wide range of modern interiors.

DE Stuhl 763

Der Stuhl 763 aus der traditionellen Bugholzkollektion kann durch die Wahl unkonventioneller Farben in Kombination mit einer interessanten Polsterung ein Raumsolitär oder ein Set für unterschiedlichste Interieure sein.

PL Krzesło 763

Tradycyjne krzesło 763, dzięki zastosowaniu niekonwencjonalnego wybarwienia i tapicerki może stać się ciekawym obiektem dekoracyjnym wielu nowoczesnych wnętrz.

CZ Křeslo 24

Křeslo s charakteristickým vějířem je jedním z nejvíce poptávaných modelů do restaurací a kaváren. Sedák lze doplnit reliéfem, čalouněnou verzi zase ozdobnými hřebíčky, lemuujícími sedák a vrchní část zádové opěrky.

EN Armchair 24

One of our most sought-after models for restaurants and cafés, the No. 24 armchair is distinctive for its characteristic fan-shaped backrest. The seat can be embossed, and the upholstered version of the armchair can be embellished with decorative nails along the edge of the seat and the top of the backrest.

DE Armlehnstuhl 24

Dieser Armlehnstuhl mit charakteristischem Fächer ist einer der meistverkauften Modelle in Restaurants und Cafés. Der Sitz bei diesem Armlehnstuhl kann mit Relief, die gepolsterte Variante mit Ziernägeln am Rand des Sitzes und des oberen Teiles der Rückenlehne ergänzt werden.

PL Fotel 24

Tradycyjny fotel z podłokietnikami i charakterystycznym wachlarzem wypełniającym oparcie jest jednym z najpopularniejszych modeli do restauracji czy kawiarni. Siedzisko ze sklejki można ozdobić reliefem. Tapicerowana wersja może być także uzupełniona ozdobnymi ćwiekami umieszczonymi wokół siedzenia i górnej części oparcia.

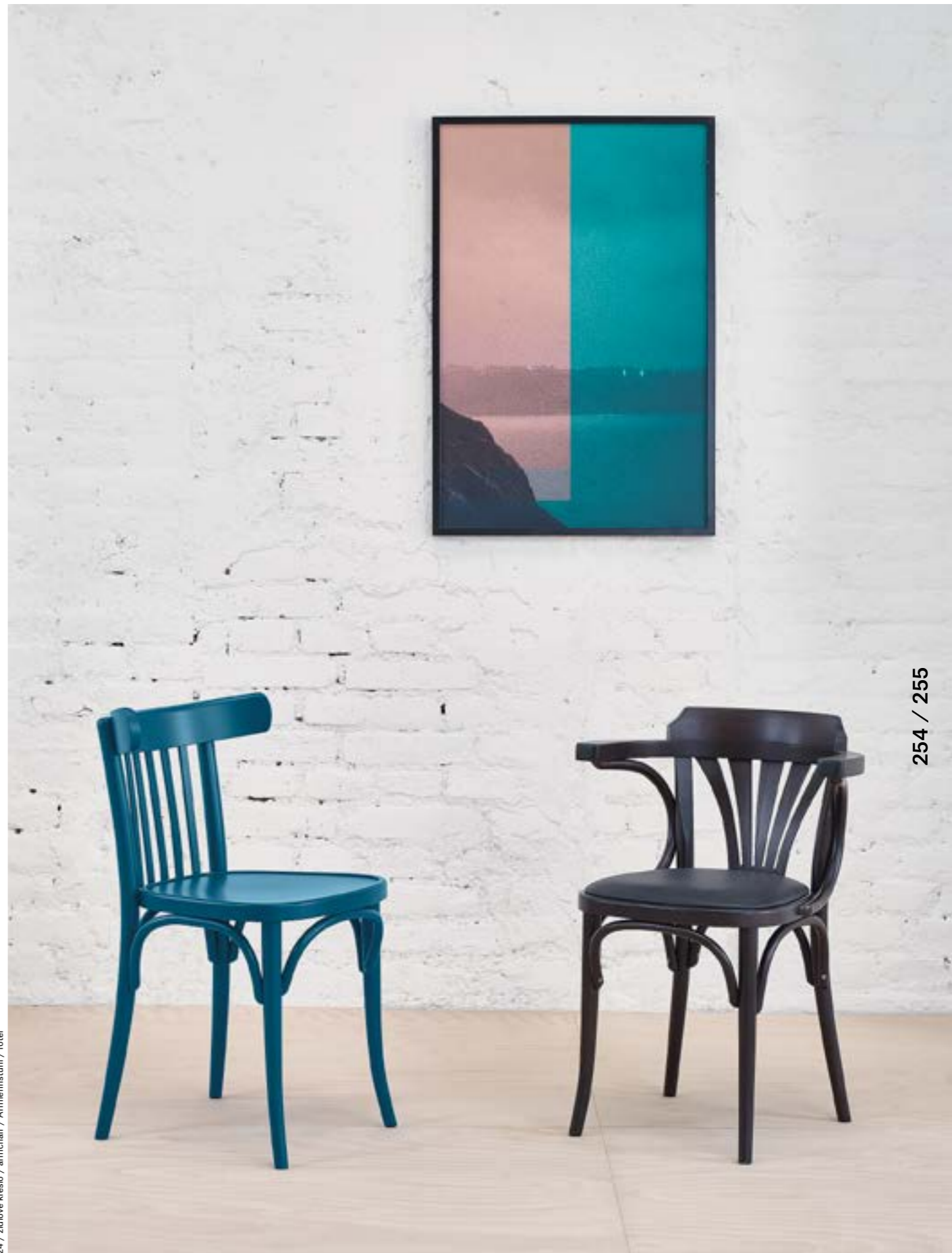





cz Pařici kádě, ve kterých se připravují hranolky pro strojní i ruční ohýbání
en Steam boxes used to prepare scantlings for manual and mechanical bending
de Dampbüttche, in denen Kanthölzer für das Maschinen- und Handbiegen vorbereitet werden
pl W parownikach przygotowywane są do gięcia elementy drewniane

dondolo_591
kontor_523
piano_505

dondolo_591



Dondolo_591 / houpací křeslo / rocking armchair /
Schaukelstuhl / krzesło bujane

CZ Houpací křeslo Dondolo_591

Houpací křeslo nechybělo v portfoliu ohýbaného nábytku již v roce 1873. Ručně ohýbaná konstrukce v tradičním designu dělá z Dondola 591 místo pro odpočinek i stylový doplněk interiéru. Sedadlo a opěrák je možno očalounit, nebo vyplnit rákosovým kobercem.

EN Rocking armchair Dondolo_591

The Dondolo_591 rocking armchair has been part of our bentwood portfolio since 1873. The traditional design of the manually bent frame makes Dondolo_591 a great place to relax and a stylish interior accessory to boot. The seat and the backrest can be upholstered or woven with cane.

DE Schaukelstuhl Dondolo_591

Auch ein Schaukelstuhl durfte in dem Portfolio der Bugholzmöbel von 1873 nicht fehlen. Die handgebogene Konstruktion mit traditionellem Design macht aus Dondolo_591 ein Ort zum Ausruhen und ein stilvolles Accessoire im Innenraum zugleich. Der Sitz und die Rückenlehne können gepolstert oder mit Rohrgeflecht ergänzt werden.

PL Krzesło bujane Dondolo_591

Fotel bujany był częścią oferty już w 1873 roku. Ręcznie gięta, tradycyjna konstrukcja Dondolo_591 czyni z niego wysmienite miejsce odpoczynku i stylową dekorację wnętrza. Siedzisko i oparcie fotela można tapicerować lub wypełnić matą rattanową.



kontor_523

CZ Otočné křeslo Kontor_523
Stabilní otočné křeslo čerpající z tvarů židle č. 24. Zádová opěrka obsahuje typický vějíř, sedadlo je možno očalounit, případně vyplnit rákosovým kobercem. Kontor_523 je dobrou variantou pro stylové domácí pracovny či pokoje pro větší děti.

EN Revolving armchair Kontor_523
Inspired by the lines of the No. 24 chair, the Kontor_523 swivel armchair is ideal for a stylish home office. Featuring the familiar fan motif on its backrest, the sturdy swivel armchair is available with an upholstered or a woven cane seat.

DE Drehstuhl Kontor_523
Ein stabiler Drehsessel, der von Formen der Nummer 24 ausgeht. Die Rückenlehne enthält den typischen Fächer, der Sitz kann gepolstert bzw. mit Rohrgeflecht ausgestattet werden. Kontor_523 ist eine gute Variante für stillvolle häusliche Arbeitszimmer oder Kinderzimmer für größere Kinder.

PL Krzesło obrotowe Kontor_523
Stabilne obrotowe krzesło z otwartym oparciem odwołuje się do modeli 24 i 25. Siedzenie jest dostępne w wersji tapicerowanej lub z rattanową plecionką. Jest idealnym rozwiązaniem dla stylowych wnętrz biurowych czy pracowni przeznaczonych dla większych dzieci.

Kontor_523 / otočné křeslo /
revolving armchair / Drehstuhl / krzesło obrotowe





Piano_505 / stolička / stool / Hocker / taboret
Stand by / věšák / coat stand / Kleiderständer / wieszak

piano_505

CZ Stolička Piano_505

Nižší otočná stolička s nastavitelnou výškou je vytvořena speciálně pro sezení za klavírem či pianem. Nohy modelu jsou stabilní a ozdobeny čtyřmi ohýbanými bukovými kulatinami. Pro větší komfort je k dispozici i varianta s čalouněným sedákem.

EN Stool Piano_505

As its name suggests, the low rotating stool with adjustable height is designed especially for the piano. The Piano_505's stable legs feature four bent pieces of beech wood. The stool is available with an upholstered seat, but for greater comfort we offer an upholstered version.

DE Hocker Piano_505

Niedriger drehbarer Hocker mit verstellbarer Höhe wurde speziell fürs Sitzen am Klavier oder Piano entwickelt. Die Beine bei diesem Modell werden mit vier gebogenen Buchenrundhölzern verziert. Um noch mehr Komfort zu gewährleisten, gibt es auch eine Variante mit gepolstertem Sitz.

PL Taboret Piano_505

Niski taboret obrotowy przystosowany specjalnie do siedzenia przy pianinie czy fortepianie. Stabilne nogi modelu zostały ozdobione czterema giętymi bukowymi elementami. Dostępny również w komfortowej wersji z tapicerowanym siedziskiem.





petalo wave_599 sled

cz Přední nohy dětské křesíčky Petit
en Front legs of Petit high chair
de Vorderfüße des Kinderhochstuhls Petit
pl Główny elementy przednich nóg fotelika do karmienia Petit

petalo

design / Eugenia Minerva IT

CZ **Němý sluha Petalo**
Design němého sluhu byl inspirován okvětními lístky. Ty autorka přenesla do tvarů čtyř ohnutých bukových kulatin. Uložné plochy jsou opatřeny drobnými záchytnými paspulemi, které zabraňují klouzání uloženého oděvu. Petalo získalo prestižní ocenění Red Dot Design Award 2011 Honourable Mention.

EN **Petalo silent servant**
Inspired by the delicate petals of a flower, the elegant yet sturdy Petalo silent servant is made from four bent beech rods. Slippage of clothes is minimised with grip strips that are attached to the top edges of the hanging bars. The Petalo silent servant received the prestigious Red Dot Design Award Honourable Mention in 2011.

DE **Stummer Diener Petalo**
Das Design dieses stummen Dieners wurde durch die Form von Blütenblättern inspiriert. Die Schöpferin hat sie in vier gebogene Buchenkanthölzern übertragen. Die Ablagestellen sind mit Paspeln ausgestattet, die das Abrutschen der Kleiderstücke verhindern. Petalo hat den Prestigepreis Red Dot Design Award 2011 Honourable Mention gewonnen.

PL **Cichy sługa Petalo**
Projekt cichego sługi był inspirowany płatkami kwiatu, które jego autorka przeniosła do czterech wygiętych bukowych polan. Powierzchnia użytkowa wieszaka została pokryta materiałem zapobiegającym zsuwaniu się ułożonej na nim odzieży. Petalo zostało uhonorowane prestiżową nagrodą RedDot Design Award 2011 Honourable Mention.



Petalo / němý sluha / silent servant / Stummer Diener / cichy sluga
Fleur / wěšák / coat stand / Kleiderständer / wieszak



Petalo / němý sluha / silent servant / Stummer Diener / cichy sluga



reddot design award
honourable mention 2011

Wave_599

design / Michal Riabič ^{SK}

CZ Houpací křeslo Wave_599
Wave_599 vznikl k 150. výročí ohýbání nábytku v Bystřici pod Hostýnem jako re-design klasiky Dondolo_591. Nepředstavuje pouze pohodlné houpací či lounge křeslo, ale i nevšední prostorový solitér. Při jeho ruční výrobě využíváme bukové hranolky v délce tři metrů, jedny z nejdelších vůbec. V roce 2011 byl Wave_599 v České republice oceněn jako Nábytek roku a zároveň získal uznání v soutěži German Design Award.

EN Rocking armchair Wave_599
Created to celebrate the 150th anniversary of bentwood furniture making in Bystřice pod Hostýnem, the Wave_599 rocking chair is a redesign of the Dondolo_591 classic. The 3 metre-long beech rods that are used to make Wave_599 are some of the longest rods used in the TON production process. Extremely comfortable as a rocking chair or a lounge chair, Wave_599 is also a striking furniture centrepiece. In 2011 Wave_599 was awarded the Furniture of the Year award in the Czech Republic and received recognition in the German Design Award competition.

DE Schaukelstuhl Wave_599
Wave_599 entstand anlässlich des 150. Jubiläums der Holzbiegung in Bystřice pod Hostýnem als Redesign des klassischen Schaukelstuhls Dondolo_591. Er stellt nicht nur einen bequemen Schaukelstuhl sondern zugleich einen Lounge Sessel oder außergewöhnlichen Raumsolitär dar. Während seiner Handfertigung werden Buchenkanthölzer mit einer Länge von drei Metern verwendet, die zu den längsten überhaupt gehören. Im Jahr 2011 wurde der Wave_599 als Möbel des Jahres in der Tschechischen Republik ausgezeichnet und hat zugleich die Anerkennung im Wettbewerb German Design Award bekommen.

PL Krzesło bujane Wave_599
Powstało z okazji 150 rocznicy założenia TON w Bystrzycy pod Hostynem jako re-design klasycznego Dondolo_591. Nie jest to jednak zwykły bujany fotel, ale niecodzienny obiekt dekoracyjny. Podczas jego ręcznej produkcji stosujemy elementy drewniane o długości trzech metrów – jedne z najdłuższych. W 2011 roku, w Czechach, Wave_599 powstał nagrodzony tytułem Mebel Roku oraz uzyskał uznanie w konkursie German Design Award.



Wave_599 / houpací křeslo / rocking armchair / Schaukelstuhl / krzesło bujane
Teel / věšák / coat stand / Kleiderständer / wieszak

270 / 271



German
Design Award
2012
NOMINEE

NÁBYTEK ROKU

2011

sled

design / Olgoj Chorchoj ^{CZ}

^{CZ} **Sáně**
Sáně jsou díky hravému designu a využití jasanového dřeva ojedinelým produktem v nabídce. I přesto však zachovávají využití principů ručního ohýbání. Délka sedáku i stabilita konstrukce zaručují bezproblémovou jízdu bez ohledu na věk milovníka zimních radovánek.

^{EN} **Sled**
A unique piece in the TON product range, the sled is made from ash wood in a playful design using traditional manual wood bending techniques. The long and stable seat ensures a smooth ride for anyone – young or old – who enjoys winter fun.

^{DE} **Schlitten**
Der Schlitten ist dank seines spielerischen Designs und der Verwendung von Eschenholz ein außergewöhnliches Produkt in unserem Sortiment. Dennoch wurde er auch nach den Prinzipien von manueller Holzbiegung gefertigt. Die Länge des Sitzes und die Stabilität der Konstruktion gewährleisten eine problemlose Fahrt für Liebhaber von Winterfreuden jeglichen Alters.

^{PL} **Sanki**
Dzięki połączeniu zabawnej formy, drewna jesionu i podstawowych zasad ręcznego wyginania drewna, sanki są wyjątkową pozycją naszej oferty. Długość siedzenia i stabilność konstrukcji gwarantuje bezproblemowe użytkowanie i świetną zabawę wszystkim miłośnikom zimowego szaleństwa, bez względu na wiek.





cz Finalní dokončení mořené židle č. 14 lakem
en Final varnishing of stained chair No. 14
de Fertigstellung des gebeizten Stuhls Nr. 14 durch Lackierung
pl Ostatnia warstwa lakieru na krześle nr 14





cz Technika ręcznego ohybani se za poslednich 160 let prakticky nezmenila
en The technology of wood bending has practically remained unchanged for the last 160 years
de Die Technik des Handbiegens hat sich in den letzten 160 Jahren kaum verändert
pl Technika ręcznego gięcia stosowana praktycznie nie zmieniła się przez 160 lat



P

103 291 D97

9 111

VZ 891 SDZ NS

cs Dřevěné jádro pro ohýbání překližky
en Wooden core for bending of plywood
de Holzkern zum Biegen von Sperrholz
ru Дреwniana форма до гнѣтия склејки

index

Chairs 284 / 303
 Tables 304 / 313
 Benches 314 / 317
 Naturally 318 / 323
 Upholstery Collection 324 / 340
 Wood and Finishing 341 / 342



Židle	Chair	Stuhl	Krzesło	Chaise
stohovatelnost	stackability	stapelbar	sztaplowalność	empilage
celková výška	total height	Gesamthöhe	całkowita wysokość	hauteur totale
výška loketniku	armrest height	Armlehnenhöhe	wysokość podłokietnika	hauteur de l'accoudeoir
sedadlová výška	seat height	Sitzhöhe	wysokość siedzenia	hauteur du siège
šířka sedadla	width of seat	Sitzbreite	szerokość siedzenia	largeur du siège
hloubka sedadla	depth of seat	Sitztiefe	głębokość siedzenia	profondeur de l'assise du siège
hloubka křesla v odpočinkové poloze	depth of armchair in resting position	Sesseltiefe in Ruheposition	głębokość fotela po rozłożeniu	profondeur du siège en position de repos
hmotnost	weight	Gewicht	waga	poids

Stůl	Table	Tisch	Stół	Table
celková výška stolu	total table height	Tischhöhe	całkowita wysokość stołu	hauteur totale
rozměr stolového plátu	table top size	Abmessungen der Tischplatte	rozmiar blatu stołu	dimensions de la plaque
výška po spodní stranu lubu	height up to the bottom edge of the apron	Höhe zur unteren Zargenkante	wysokość podstawy stołu	hauteur au bord inférieur de l'éclisse
vnitřní rozteč nohou stolu	inner spacing of table legs	Fußabstand innen	odstęp między nogami stołu	écartement intérieur des pieds de la table
hmotnost	weight	Gewicht	waga	poids

Produkt nabízíme také ve variaci	Product also available in this option	Produkt ist auch in anderen Variationen erhältlich	Produkt jest dostępny także w wersji	Le produit est disponible en version
buk	beech	Buche	buk	hêtre
dub	oak	Eiche	dąb	chêne
jasan	ash	Esche	jesion	frêne
americký ořech	american walnut	Amerikanischer Nussbaum	orzec amerykański	noyer américain
rustic	rustic wood top	rustic Holzplatte	blaty z litego drewna rustykalne	masiv rustic
čalounění	upholstery	gepolstert	tapicerka	tapissage
rákos	cane	Rattan	rattan	cannage
rozkládání	extendable	ausziehbar	rozkładanie	dépliage
nekonečný vlys	finger joint wood board	Keilgezinktes Holzbrett	blaty z litego drewna łączone na mikrowczepy	frise sans fin
plát masiv	solid wood top	Massivplatte	blat lite drewno	plateau bois massif
plát sklo	glass top	Glasplatte	blat szklany	plateau verre
plát multiplex dýhovaný	multiplex top + veneered surface	Sperrholzplatte (Multiplex-Platte) + Furnieroberfläche	blat multiplex + powierzchnia fornir	plateau multiplex + placage de surface
plát dýha hrana náklížek	veneered top + solid wood edge	Furnierplatte + Kante Massivanleimer	blat fornirowany + doklejka lita	plateau en placage + chant bois massif
plát dýha hrana dýha	veneered top + veneered edge	Furnierplatte + Furnierkante	blat i krawędzie fornirowane	plateau et chant en placage
plát MDF dýhovaný	veneered MDF top	Furnier MDF-Platte	blat MDF fornirowany	plateau médium plaqué
plát multiplex + nano laminát / plát multiplex + HPL laminát	multiplex + nanolaminate / multiplex + HPL laminate	Sperrholz + Nano-Laminat / Sperrholz + HPL Laminat	multiplex + laminat nano / multiplex + laminat HPL	plateau multiplex + nano-stratifié / plateau multiplex + HPL
plát masiv + nano laminát	solid wood + nanolaminate	Massivholz + Nano-Laminat	lite drewno + laminat nano	plateau bois massif + surface nano-stratifié

002 ^{216 / 217}

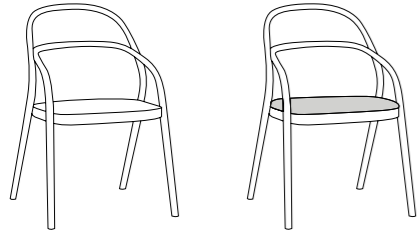

002	311 002	313 002
stackability	—	—
total height	85 cm	85 cm
armrest height	—	—
seat height	45 cm	47 cm
width of seat	49 cm	49 cm
depth of seat	45 cm	45 cm
weight	4.2 kg	4.5 kg



04 ^{222 / 223}

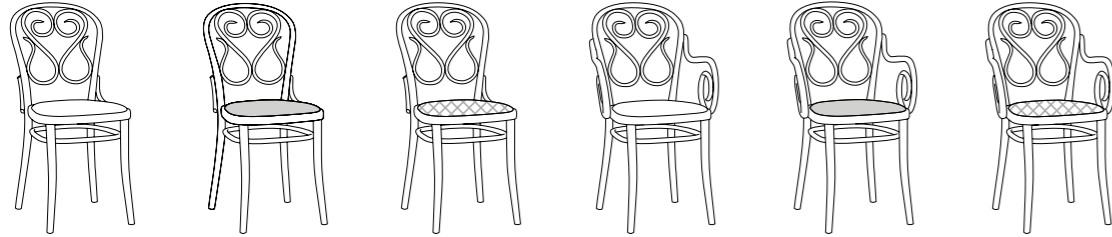

04	311 004	313 004	315 004	321 004	323 004	325 004
stackability	—	—	—	—	—	—
total height	87 cm	87 cm	87 cm	87 cm	87 cm	87 cm
armrest height	—	—	—	66 cm	64 cm	66 cm
seat height	46 cm	46 cm	46 cm	46 cm	46 cm	46 cm
width of seat	39.5 cm	39.5 cm	39.5 cm	42.5 cm	42.5 cm	42.5 cm
depth of seat	40.5 cm	40.5 cm	40.5 cm	45.5 cm	45.5 cm	45.5 cm
weight	3.2 kg	3.5 kg	3.2 kg	4.2 kg	4.5 kg	4.2 kg

14 ^{218 / 219}

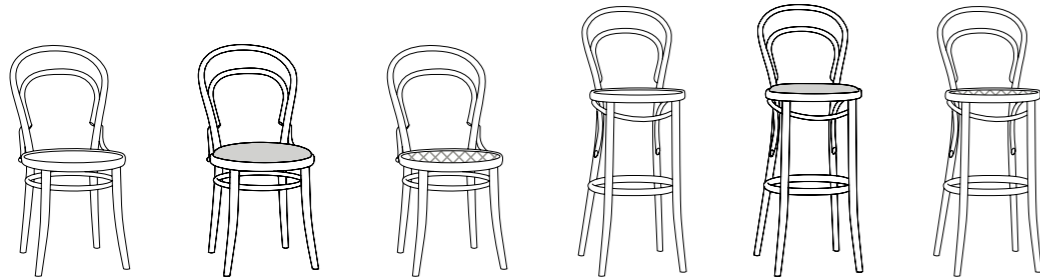

14	311 014	313 014	315 014	311 134	313 134	315 134
stackability	—	—	—	—	—	—
total height	84 cm	84 cm	84 cm	110 / 95 cm	110 / 95 cm	110 / 95 cm
armrest height	—	—	—	—	—	—
seat height	46 cm	46 cm	46 cm	76 / 61 cm	78 / 63 cm	76 / 61 cm
width of seat	∅ 40.5 cm	∅ 40.5 cm	∅ 40.5 cm	∅ 40.5 cm	∅ 40.5 cm	∅ 40.5 cm
depth of seat	∅ 40.5 cm	∅ 40.5 cm	∅ 40.5 cm	∅ 40.5 cm	∅ 40.5 cm	∅ 40.5 cm
weight	3.3 kg	3.6 kg	3.3 kg	4.2 / 3.9 kg	4.6 / 4.3 kg	4.2 / 3.9 kg

18 ^{218 / 219}

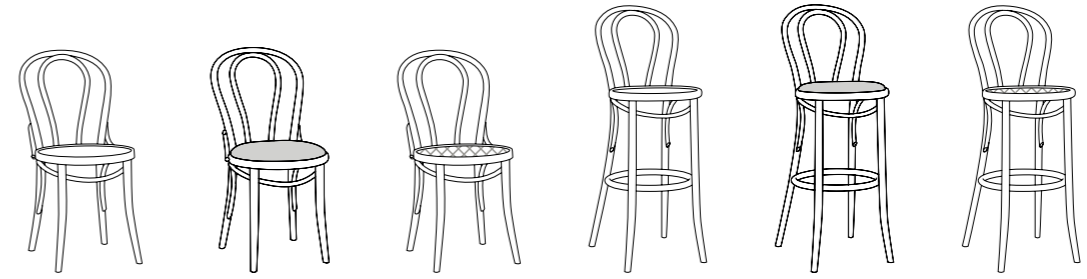

18	311 018	313 018	315 018	311 132	313 132	315 132
stackability	—	—	—	—	—	—
total height	84 cm	84 cm	84 cm	110 / 95 cm	110 / 95 cm	110 / 95 cm
armrest height	—	—	—	—	—	—
seat height	46 cm	46 cm	46 cm	76 / 61 cm	78 / 63 cm	76 / 61 cm
width of seat	∅ 40.5 cm	∅ 40.5 cm	∅ 40.5 cm	∅ 40.5 cm	∅ 40.5 cm	∅ 40.5 cm
depth of seat	∅ 40.5 cm	∅ 40.5 cm	∅ 40.5 cm	∅ 40.5 cm	∅ 40.5 cm	∅ 40.5 cm
weight	3.3 kg	3.6 kg	3.3 kg	4.2 / 3.9 kg	4.6 / 4.3 kg	4.2 / 3.9 kg

20 ^{246 / 247}

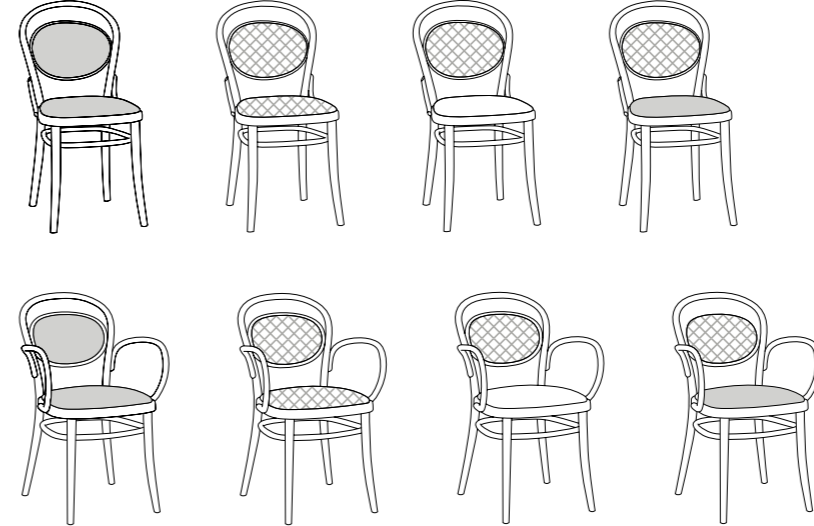

20	313 020	315 020	316 020	317 020
stackability	—	—	—	—
total height	84 cm	84 cm	84 cm	84 cm
armrest height	—	—	—	—
seat height	46 cm	46 cm	46 cm	46 cm
width of seat	39.5 cm	39.5 cm	39.5 cm	39.5 cm
depth of seat	40.5 cm	40.5 cm	40.5 cm	40.5 cm
weight	3.7 kg	3.3 kg	3.5 kg	3.7 kg

20	323 020	325 020	326 020	327 020
stackability	—	—	—	—
total height	84 cm	84 cm	84 cm	84 cm
armrest height	68 cm	70 cm	70 cm	68 cm
seat height	46 cm	46 cm	46 cm	46 cm
width of seat	42.5 cm	42.5 cm	42.5 cm	42.5 cm
depth of seat	45.5 cm	45.5 cm	45.5 cm	45.5 cm
weight	4.4 kg	4 kg	4.2 kg	4.4 kg

24 ^{254 / 255}

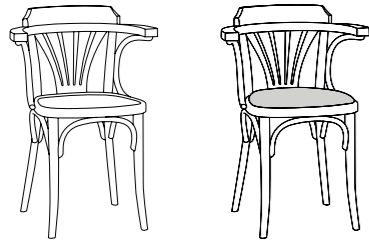

24	321 024	323 024
stackability	—	—
total height	77 cm	75 cm
armrest height	71.5 cm	69.5 cm
seat height	46 cm	46 cm
width of seat	39.5 cm	39.5 cm
depth of seat	40.5 cm	40.5 cm
weight	5.3 kg	5.4 kg

25 ^{254 / 255}

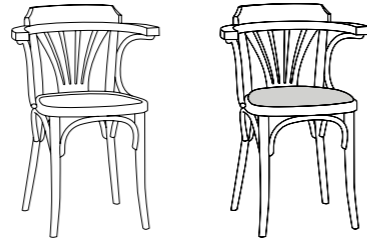

25	321 025	323 025
stackability	—	—
total height	80 cm	78 cm
armrest height	71.5 cm	69.5 cm
seat height	46 cm	46 cm
width of seat	42.5 cm	42.5 cm
depth of seat	45.5 cm	45.5 cm
weight	6 kg	6.2 kg

56 ^{252 / 253}

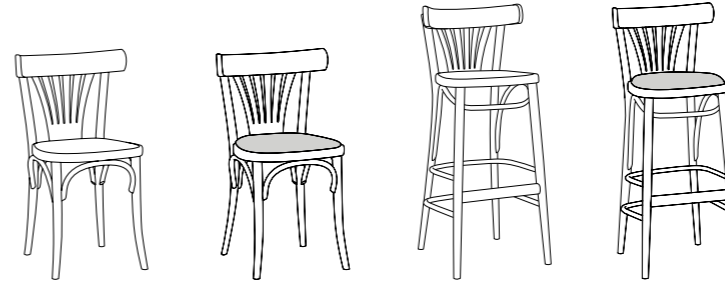

56	311 056	313 056	311 130	313 130
stackability	—	—	—	—
total height	80 cm	80 cm	104 / 89 cm	102 / 87 cm
armrest height	—	—	—	—
seat height	46 cm	46 cm	76 / 61 cm	76 / 61 cm
width of seat	39.5 cm	39.5 cm	39.5 cm	39.5 cm
depth of seat	40.5 cm	40.5 cm	40.5 cm	40.5 cm
weight	3.4 kg	4 kg	5 / 4.7 kg	5.4 / 5.1 kg

30 ^{226 / 227}

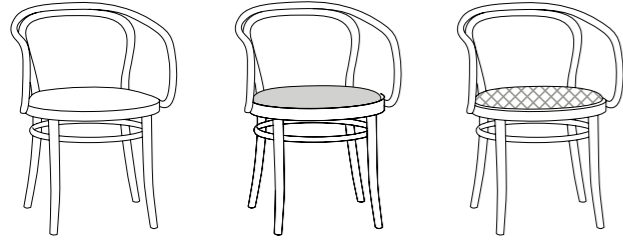

30	321 030	323 030	325 030
stackability	—	—	—
total height	78 cm	76 cm	78 cm
armrest height	70 cm	68 cm	70 cm
seat height	46 cm	46 cm	46 cm
width of seat	∅ 48 cm	∅ 48 cm	∅ 48 cm
depth of seat	∅ 48 cm	∅ 48 cm	∅ 48 cm
weight	4.1 kg	4.7 kg	4.1 kg

60 ^{228 / 229}

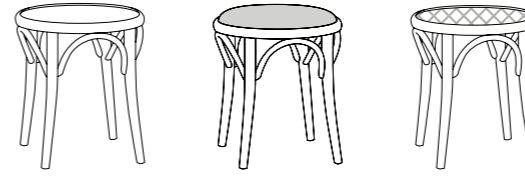

60	371 060	373 060	375 060
stackability	—	—	—
total height	46 cm	46 cm	46 cm
armrest height	—	—	—
seat height	46 cm	46 cm	46 cm
width of seat	∅ 40.5 cm	∅ 40.5 cm	∅ 40.5 cm
depth of seat	∅ 40.5 cm	∅ 40.5 cm	∅ 40.5 cm
weight	2.5 kg	2.7 kg	2.5 kg

33 ^{226 / 227}

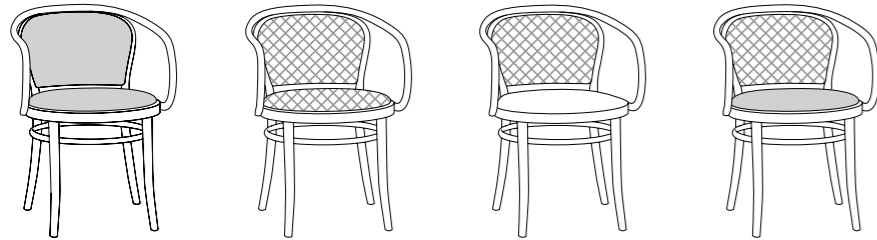

33	323 033	325 033	326 033	327 033
stackability	—	—	—	—
total height	76 cm	78 cm	78 cm	76 cm
armrest height	68 cm	70 cm	70 cm	68 cm
seat height	46 cm	46 cm	46 cm	46 cm
width of seat	∅ 48 cm	∅ 48 cm	∅ 48 cm	∅ 48 cm
depth of seat	∅ 48 cm	∅ 48 cm	∅ 48 cm	∅ 48 cm
weight	4.9 kg	4 kg	4.2 kg	4.4 kg

73 ^{228 / 229}



73	371 073	373 073
stackability	—	—
total height	78 cm	78 cm
armrest height	—	—
seat height	78 cm	78 cm
width of seat	∅ 37 cm	∅ 37 cm
depth of seat	∅ 37 cm	∅ 37 cm
weight	4 kg	4.7 kg

135 ^{252 / 253}

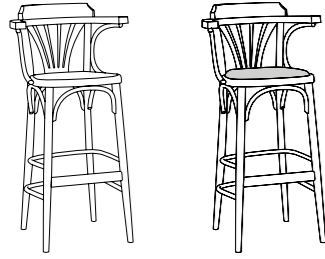

135	321 135	323 135
stackability	—	—
total height	107 / 92 cm	105 / 90 cm
armrest height	102.5 / 87.5 cm	100.5 / 85.5 cm
seat height	76 / 61 cm	76 / 61 cm
width of seat	39.5 cm	39.5 cm
depth of seat	40.5 cm	40.5 cm
weight	5.5 / 5.2 kg	6 / 5.7 kg

150 ^{244 / 245}

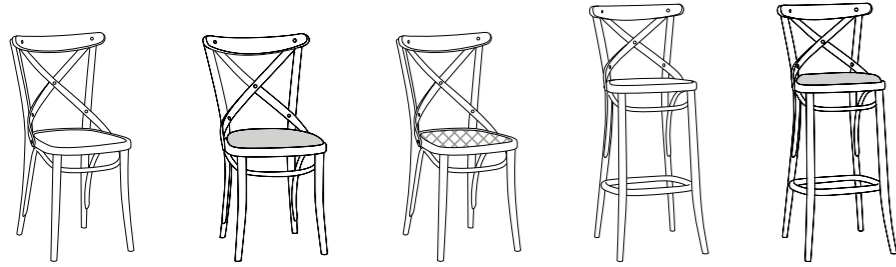

150	311 150	313 150	315 150	311 149	313 149
stackability	—	—	—	—	—
total height	86.5 cm	84.5 cm	86.5 cm	109.5 / 94.5 cm	107.5 / 92.5 cm
armrest height	—	—	—	—	—
seat height	46 cm	46 cm	46 cm	76 / 61 cm	76 / 61 cm
width of seat	39.5 cm	39.5 cm	39.5 cm	39.5 cm	39.5 cm
depth of seat	40.5 cm	40.5 cm	40.5 cm	40.5 cm	40.5 cm
weight	3.6 kg	3.8 kg	3.6 kg	4.6 / 4.3 kg	4.8 / 4.5 kg

763 ^{254 / 255}

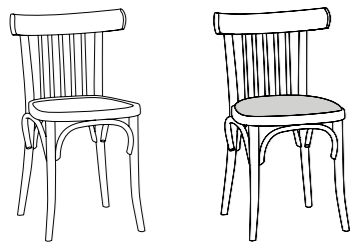

763	311 763	313 763
stackability	—	—
total height	78 cm	78 cm
armrest height	—	—
seat height	46 cm	46 cm
width of seat	39.5 cm	39.5 cm
depth of seat	40.5 cm	40.5 cm
weight	3.6 kg	4.4 kg

811 ^{246 / 247}

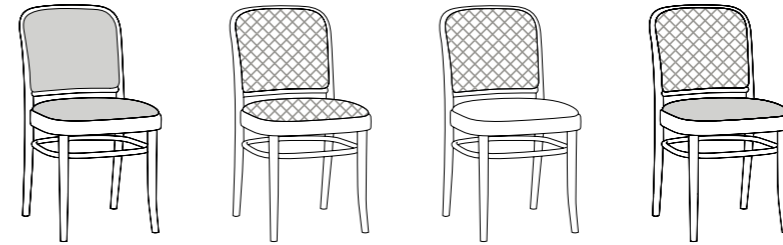

313 811 315 811 316 811 317 811

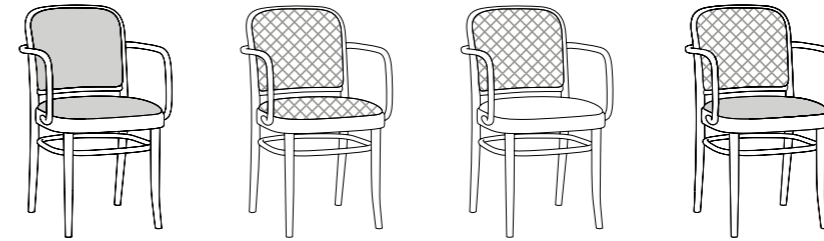

323 811 325 811 326 811 327 811

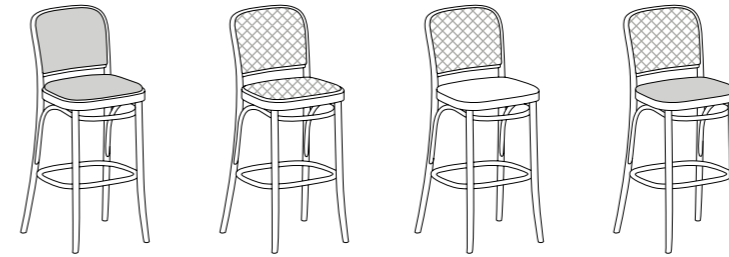

313 813 315 813 316 813 317 813

811	313 811	315 811	316 811	317 811
stackability	—	—	—	—
total height	80 cm	80 cm	80 cm	80 cm
armrest height	—	—	—	—
seat height	46 cm	46 cm	46 cm	46 cm
width of seat	45 cm	45 cm	45 cm	45 cm
depth of seat	41 cm	41 cm	41 cm	41 cm
weight	4.3 kg	3.5 kg	3.7 kg	3.9 kg

811	323 811	325 811	326 811	327 811
stackability	—	—	—	—
total height	80 cm	80 cm	80 cm	80 cm
armrest height	68 cm	70 cm	70 cm	68 cm
seat height	46 cm	46 cm	46 cm	46 cm
width of seat	45 cm	45 cm	45 cm	45 cm
depth of seat	41 cm	41 cm	41 cm	41 cm
weight	5.1 kg	4.3 kg	4.5 kg	4.7 kg

811	313 813	315 813	316 813	317 813
stackability	—	—	—	—
total height	109 / 92 cm	109 / 92 cm	109 / 92 cm	109 / 92 cm
armrest height	—	—	—	—
seat height	78 / 61 cm	78 / 61 cm	78 / 61 cm	78 / 61 cm
width of seat	45 cm	45 cm	45 cm	45 cm
depth of seat	41 cm	41 cm	41 cm	41 cm
weight	5.4 / 5.1 kg	4.6 / 4.3 kg	4.8 / 4.5 kg	5 / 4.7 kg

again ^{16 / 23}

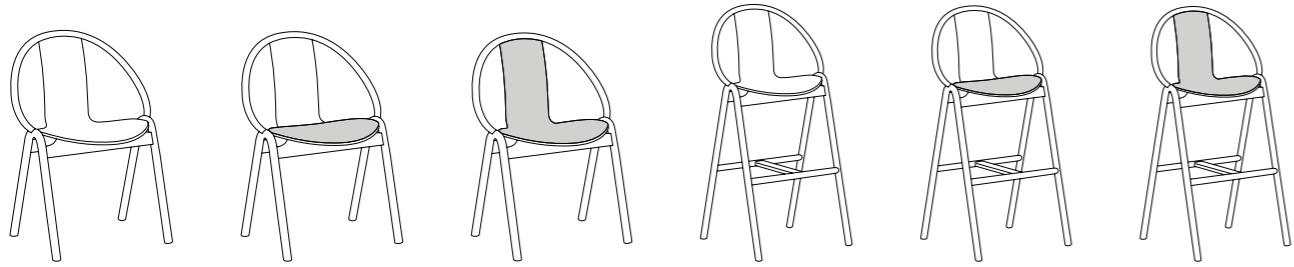

Again	311 005	313 005	314 005	311 006	313 006	314 006
stackability	4	4	4	—	—	—
total height	82 cm	82 cm	82 cm	107.5/91 cm	107.5/91 cm	107.5/91 cm
armrest height	—	—	—	—	—	—
seat height	45.3 cm	46.7 cm	46.7 cm	77.6/61 cm	79/62.4 cm	79/62.4 cm
width of seat	45 cm	45 cm	45 cm	42 cm	42 cm	42 cm
depth of seat	47 cm	47 cm	45.5 cm	44 cm	44 cm	42.5 cm
weight	5.5 kg	6.1 kg	6.4 kg	6.5/6.1 kg	6.9/6.5 kg	7/6.6 kg

albu ^{28 / 33}



Albu	313 414	323 415	363 416
stackability	—	—	—
total height	85 cm	85 cm	84 cm
armrest height	—	65.5 cm	57.5 cm
seat height	47 cm	47 cm	41 cm
width of seat	47 cm	47 cm	52 cm
depth of seat	47.5 cm	47.5 cm	53 cm
weight	8.7 kg	9.7 kg	11.7 kg

Awards for Albu armchair



reddot award 2018 winner

Award for Albu collection



banana ^{244 / 245}



Banana	311 769	313 769	311 131	313 131
stackability	—	—	—	—
total height	82 cm	82 cm	107/92 cm	105/90 cm
armrest height	—	—	—	—
seat height	46 cm	46 cm	76/61 cm	76/61 cm
width of seat	39.5 cm	39.5 cm	39.5 cm	39.5 cm
depth of seat	40.5 cm	40.5 cm	40.5 cm	40.5 cm
weight	3.7 kg	4.1 kg	4.9/4.6 kg	5.2/4.9 kg

bergamo ^{144 / 145}

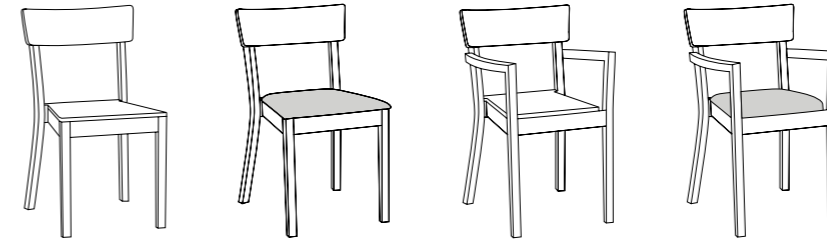

Bergamo	311 710	313 710	321 710	323 710
stackability	4	4	4	4
total height	83.7 cm	82 cm	83.7 cm	82 cm
armrest height	—	—	67.7 cm	66 cm
seat height	46 cm	47 cm	46 cm	47 cm
width of seat	42 cm	42 cm	41.6 cm	41.6 cm
depth of seat	44 cm	44 cm	44 cm	44 cm
weight	6 kg	5.7 kg	7.5 kg	7.2 kg

casablanca ^{188 / 189}

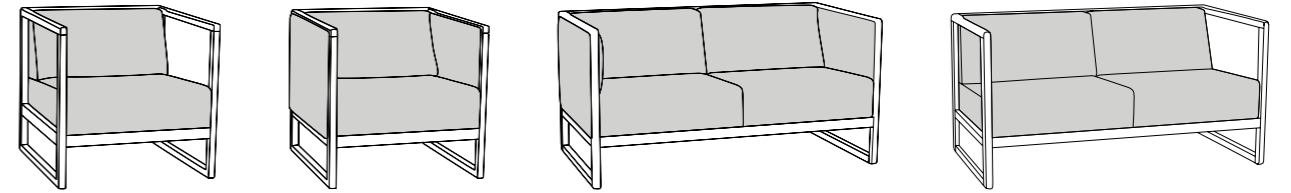

Casablanca	363 681	363 683	383 684	383 685
stackability	—	—	—	—
total height	67 cm	67 cm	67 cm	67 cm
armrest height	67 cm	67 cm	67 cm	67 cm
seat height	40 cm	40 cm	40 cm	40 cm
width of seat	63 cm	63 cm	126 cm	126 cm
depth of seat	45 cm	45 cm	45 cm	45 cm
weight	17.6 kg	21 kg	38 kg	34.6 kg

chips ^{38 / 41}

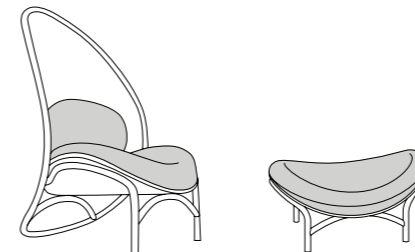

Chips	363 601	373 602
stackability	—	—
total height	120.5 cm	47 cm
armrest height	—	—
seat height	35.5 cm	35 cm
width of seat	94.6 cm	94 cm
depth of seat	72.5 cm	60 cm
weight	20 kg	12.9 kg



reddot award 2019 winner

dejavu_054 & 378 ^{242 / 243}

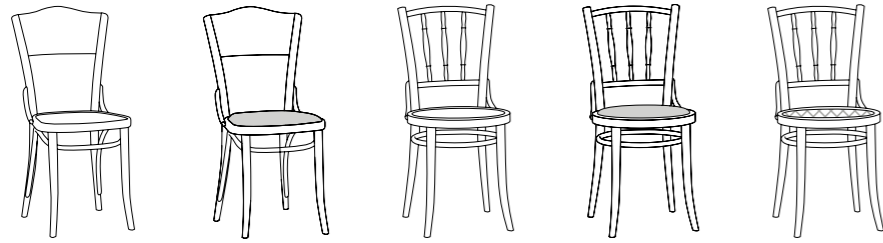

Dejavu_054 & 378	311 054	313 054	311 378	313 378	315 378
stackability	—	—	—	—	—
total height	90 cm	90 cm	86.5 cm	86.5 cm	86.5 cm
armrest height	—	—	—	—	—
seat height	46 cm	46 cm	46 cm	46 cm	46 cm
width of seat	39.5 cm	39.5 cm	∅ 40.5 cm	∅ 40.5 cm	∅ 40.5 cm
depth of seat	40.5 cm	40.5 cm	∅ 40.5 cm	∅ 40.5 cm	∅ 40.5 cm
weight	3.7 kg	3.9 kg	3.4 kg	3.6 kg	3.4 kg

dondolo_591 ^{260 / 261}

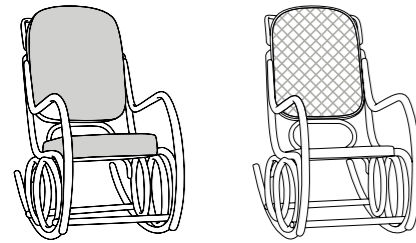

Dondolo_591	353 591	355 591
stackability	—	—
total height	100 cm	100 cm
armrest height	66 cm	66 cm
seat height	48 cm	44 cm
width of seat	45 cm	45 cm
depth of seat	46 cm	46 cm
weight	12 kg	9 kg

dowel ^{86 / 88}

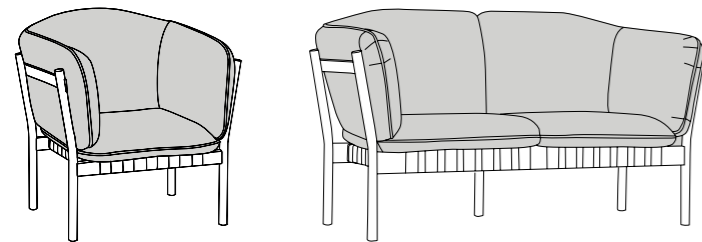

Dowel	363 392	363 394
stackability	—	—
total height	85 cm	85 cm
armrest height	75.5 cm	75.5 cm
seat height	42 cm	42 cm
width of seat	45 cm	107 cm
depth of seat	52 cm	52 cm
weight	10.5 kg	19 kg

Awards for
Dowel armchair

Interior
Innovation
award
2015
Selection



era_388 ^{130 / 131}

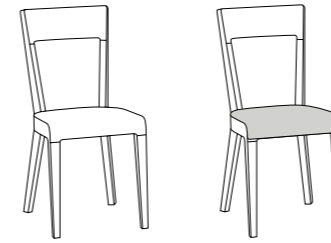

Era_388	311 388	313 388
stackability	—	—
total height	88 cm	88 cm
armrest height	—	—
seat height	46 cm	47.5 cm
width of seat	40 cm	40 cm
depth of seat	40 cm	40 cm
weight	4 kg	4.9 kg

fleur ^{190 / 191}

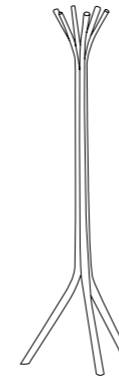

Fleur	711 103
total height	178 cm
weight	3.6 kg

ginger_37 ^{68 / 71}

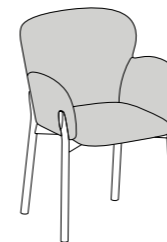

Ginger_37	323 379
stackability	—
total height	83 cm
armrest height	67.5 cm
seat height	47 cm
width of seat	43.5 cm
depth of seat	43 cm
weight	6.9 kg



hoop 104 / 105 

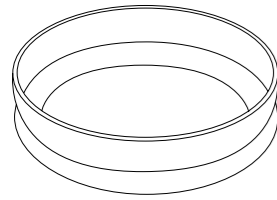

Hoop	309 264
total width	∅ 33 cm
total height	8 cm
weight	3.3 kg

ideal 182 / 183 

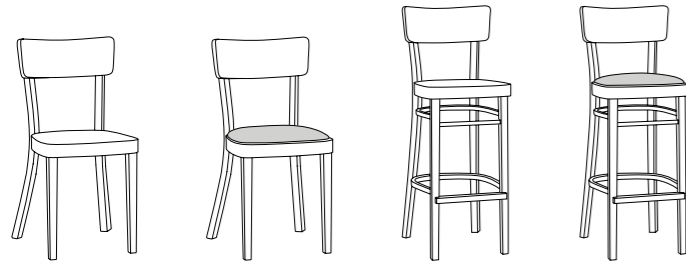

Ideal	311 488	313 488	311 485	313 485
stackability	—	—	—	—
total height	84 cm	84 cm	109/94 cm	107/92 cm
armrest height	—	—	—	—
seat height	46 cm	48 cm	76/61 cm	76/61 cm
width of seat	40 cm	40 cm	40 cm	40 cm
depth of seat	40 cm	40 cm	40 cm	40 cm
weight	4.6 kg	4.9 kg	6/5.6 kg	6.3/5.9 kg

ironica 176 / 181 



Ironica	311 035	313 035	311 115	313 115
stackability	—	—	—	—
total height	84.5 cm	84.5 cm	109.5/90.5 cm	109.5/90.5 cm
armrest height	—	—	—	—
seat height	45 cm	48 cm	80/61 cm	83/64 cm
width of seat	41 cm	41 cm	41 cm	41 cm
depth of seat	40 cm	40 cm	40 cm	40 cm
weight	3.5 kg	4.3 kg	4.9/4.5 kg	5.7/5.3 kg

kontor_503 & 523 262 / 263 

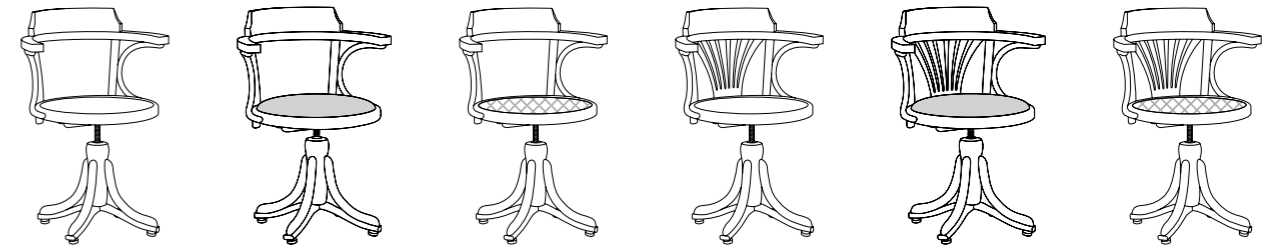

Kontor_503 & 523	351 503	353 503	355 503	351 523	353 523	355 523
stackability	—	—	—	—	—	—
total height	79-93 cm	79-93 cm	79-93 cm	79-93 cm	79-93 cm	79-93 cm
armrest height	69.5-83.5 cm	69.5-83.5 cm	69.5-83.5 cm	69.5-83.5 cm	69.5-83.5 cm	69.5-83.5 cm
seat height	44-58 cm	46-60 cm	44-58 cm	44-58 cm	46-60 cm	44-58 cm
width of seat	∅ 48 cm	∅ 48 cm	∅ 48 cm	∅ 48 cm	∅ 48 cm	∅ 48 cm
depth of seat	∅ 48 cm	∅ 48 cm	∅ 48 cm	∅ 48 cm	∅ 48 cm	∅ 48 cm
weight	9 kg	9.3 kg	9 kg	9.1 kg	9.4 kg	9.1 kg

leaf 76 / 83 

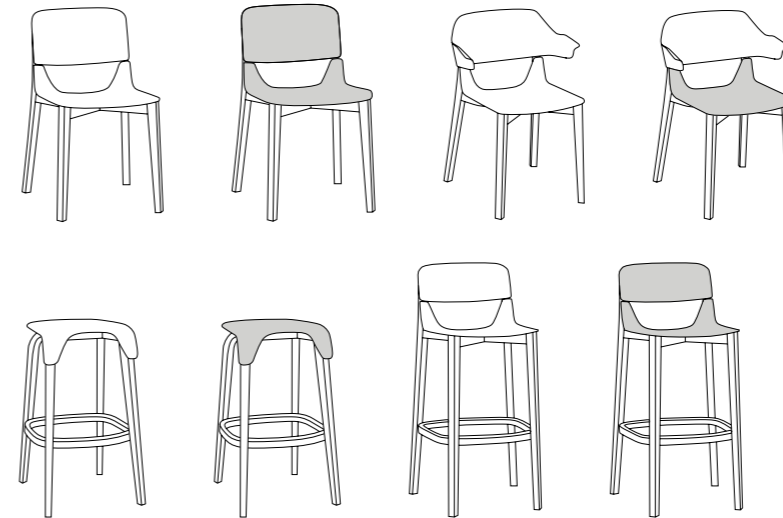

Leaf	311 437	313 437	321 437	323 437
stackability	—	—	—	—
total height	80 cm	78.5 cm	80 cm	78.5 cm
armrest height	—	—	70 cm	68.5 cm
seat height	45.7 cm	47 cm	45.7 cm	47 cm
width of seat	43.5 cm	43.5 cm	43.5 cm	43.5 cm
depth of seat	40 cm	40 cm	40 cm	40 cm
weight	4 kg	5.7 kg	4.4 kg	5.2 kg

Leaf	371 438	373 438	311 439	313 439
stackability	—	—	—	—
total height	76/61 cm	78.5/63.5 cm	103.5/88 cm	103.5/88.3 cm
armrest height	—	—	—	—
seat height	76/61 cm	78.5/63.5 cm	76/61 cm	80/64.5 cm
width of seat	41 cm	42 cm	44 cm	44 cm
depth of seat	37 cm	38.5 cm	39 cm	39 cm
weight	4.4/4.1 kg	5.4/5.1 kg	5.6/5.3 kg	6.6/6.4 kg



logs 192 / 193

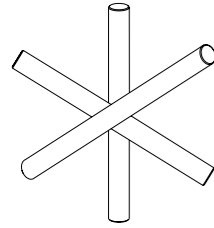

Logs	712 107
total height	25 cm
total width	22.2 cm
total depth	9.5 cm
weight	0.3 kg



reddot award 2020
winner

lyon 158 / 161

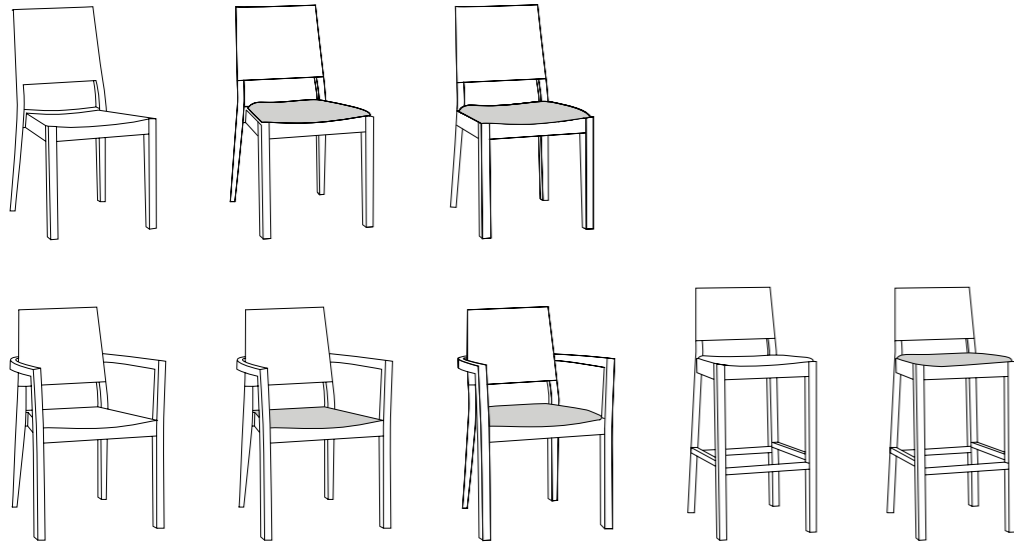

Lyon	311 516	313 516	313 514
stackability	4	4	—
total height	86 cm	86 cm	86 cm
armrest height	—	—	—
seat height	46 cm	47 cm	47 cm
width of seat	46 cm	46 cm	46 cm
depth of seat	48.5 cm	48.5 cm	48.5 cm
weight	5.2 kg	5.8 kg	5.8 kg

Lyon	321 516	323 516	323 514	311 515	313 515
stackability	4	4	—	—	—
total height	86 cm	86 cm	86 cm	102/90 cm	102/90 cm
armrest height	68.5 cm	68.5 cm	68.5 cm	—	—
seat height	46 cm	47 cm	47 cm	73.5/61.5 cm	75/63 cm
width of seat	48 cm	48 cm	48 cm	43 cm	43 cm
depth of seat	49 cm	49 cm	49 cm	43 cm	43 cm
weight	6.6 kg	7.2 kg	7.2 kg	6.6/6.2 kg	7.7/7.3 kg

malmö 120 / 125

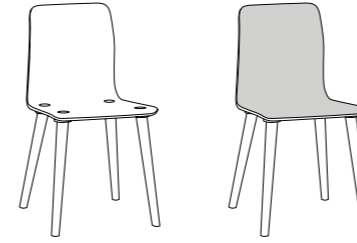

Malmö	311 332	313 332
stackability	—	—
total height	82 cm	82.5 cm
armrest height	—	—
seat height	46 cm	48 cm
width of seat	43 cm	43 cm
depth of seat	39 cm	39 cm
weight	5.1 kg	6.6 kg

merano 46 / 57

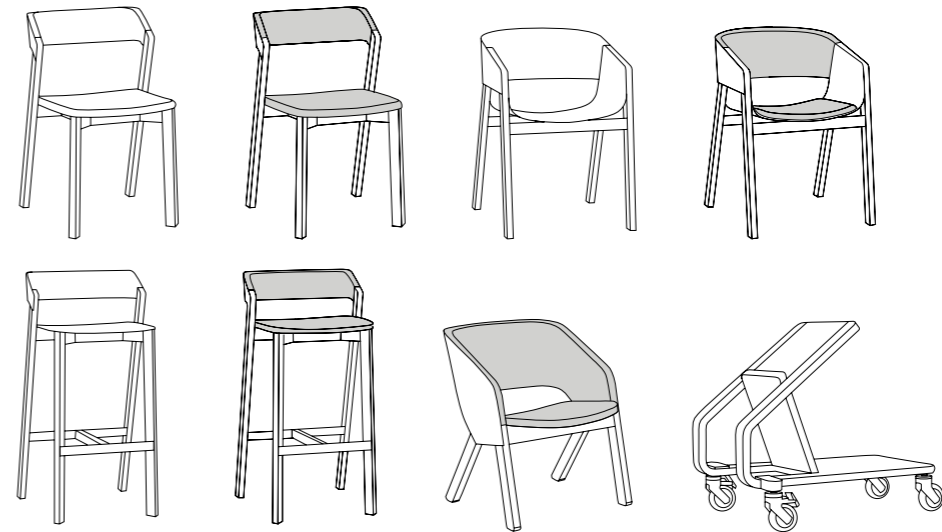

Merano	311 401	314 401	321 400	324 400
stackability	5	5	—	—
total height	79 cm	79 cm	78 cm	78 cm
armrest height	—	—	66 cm	66 cm
seat height	45 cm	47 cm	45 cm	47 cm
width of seat	43.6 cm	44 cm	47.5 cm	47.5 cm
depth of seat	42 cm	42.5 cm	39 cm	39 cm
weight	4.6 kg	5.9 kg	6.5 kg	7.8 kg

Merano	311 403	314 403	363 404	Merano	799 405
stackability	—	—	—	stackability	—
total height	99.4/82.4 cm	99.4/82.4 cm	70 cm	total height	70.5 cm
armrest height	—	—	55 cm	width	55.5 cm
seat height	78/61 cm	80/63 cm	41 cm	depth	84 cm
width of seat	44 cm	44 cm	49 cm	weight	16 kg
depth of seat	36 cm	36 cm	50 cm		
weight	5.2/4.7 kg	6.5/6 kg	9.3 kg		



moritz 110 / 111

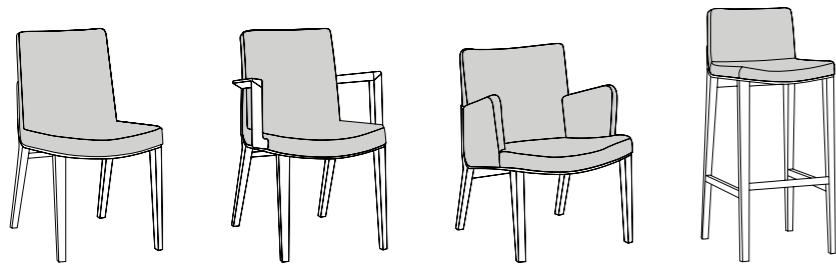

Moritz	313 623	323 623	363 624	313 625
stackability	—	—	—	—
total height	82.5 cm	82.5 cm	77 cm	102/87 cm
armrest height	—	68 cm	62 cm	—
seat height	45.5 cm	45.5 cm	40 cm	80/65 cm
width of seat	46 cm	46 cm	56 cm	43 cm
depth of seat	42 cm	42 cm	47 cm	40 cm
weight	8.5 kg	9 kg	13 kg	7.2/6.7 kg

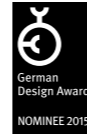

petalo 268 / 269

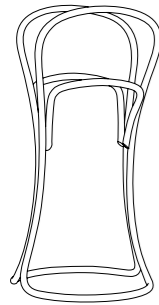

Petalo	711 100
total height	108 cm
total width	58 cm
total depth	53 cm
weight	3 kg



reddot design award
honourable mention 2011

petit 234 / 237

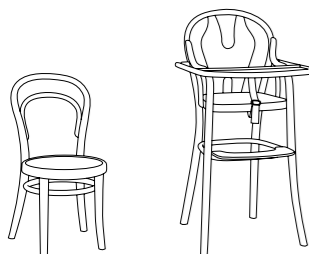

Petit	331 014	331 114
stackability	—	—
total height	63 cm	93 cm
armrest height	—	—
seat height	34 cm	59 cm
width of seat	∅ 31 cm	34 cm
depth of seat	∅ 31 cm	32 cm
weight	2.1 kg	6.2 kg

piano_505 264 / 265

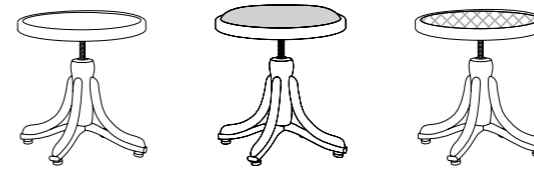

Piano_505	371 505	373 505	375 505
stackability	—	—	—
total height	43-57 cm	45-59 cm	43-57 cm
armrest height	—	—	—
seat height	43-57 cm	45-59 cm	43-57 cm
width of seat	∅ 40.5 cm	∅ 40.5 cm	∅ 40.5 cm
depth of seat	∅ 40.5 cm	∅ 40.5 cm	∅ 40.5 cm
weight	5.3 kg	5.7 kg	5.3 kg

prag 164 / 167

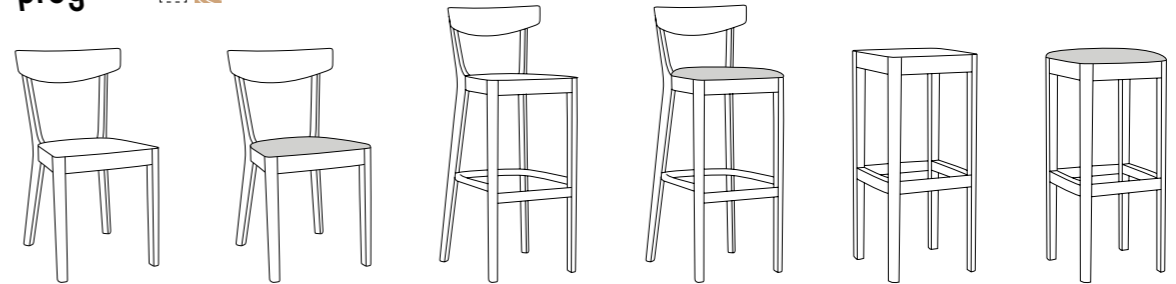

Prag	311 391	313 391	311 397	313 397	371 398	373 398
stackability	—	—	—	—	—	—
total height	79.5 cm	79.7 cm	107/90 cm	107.2/90.2 cm	80/61 cm	82.5/63.5 cm
armrest height	—	—	—	—	—	—
seat height	45 cm	47.4 cm	78/61 cm	80.4/63.4 cm	80/61 cm	82.5/63.5 cm
width of seat	40 cm	40 cm	40 cm	40 cm	36 cm	36 cm
depth of seat	40 cm	40 cm	38 cm	38 cm	36 cm	36 cm
weight	4 kg	5 kg	4.8/4.4 kg	5.6/5.2 kg	4.8/4.1 kg	5.3/4.6 kg

punton 150 / 155

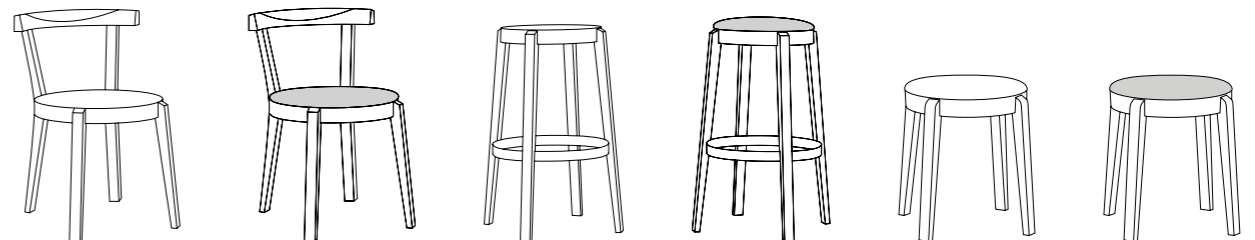

Punton	311 690	313 690	371 691	373 691	371 692	373 692
stackability	—	—	—	—	—	—
total height	75.5 cm	75.5 cm	80/61 cm	82/63 cm	46 cm	48 cm
armrest height	—	—	—	—	—	—
seat height	46 cm	48 cm	80/61 cm	82/63 cm	46 cm	48 cm
width of seat	∅ 40 cm	∅ 40 cm	∅ 40 cm	∅ 40 cm	∅ 40 cm	∅ 40 cm
depth of seat	∅ 40 cm	∅ 40 cm	∅ 40 cm	∅ 40 cm	∅ 40 cm	∅ 40 cm
weight	4.7 kg	5.2 kg	6/5.4 kg	6.5/5.9 kg	3.5 kg	4 kg

rioja 90 / 91 

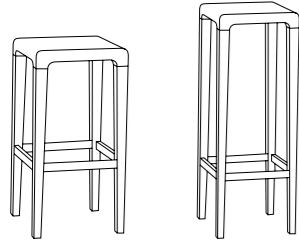

Rioja	371 368	371 369
stackability	—	—
total height	64 cm	80 cm
armrest height	—	—
seat height	64 cm	80 cm
width of seat	32 cm	32 cm
depth of seat	32 cm	32 cm
weight	5.1 kg	5.8 kg



ripple 178 / 179 

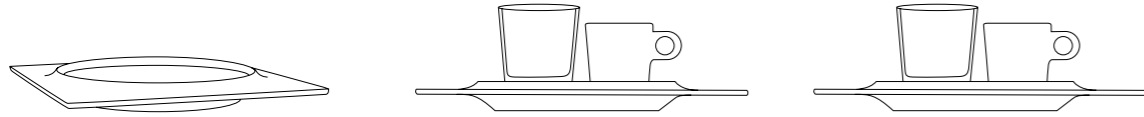

Ripple	309 280
total height	2.3 cm
total width	20 cm
total depth	20 cm
weight	0.245 kg

Ripple - set espresso	309 282
total height	8.5 cm
total width	20 cm
total depth	20 cm
weight	0.43 kg

Ripple - set cappuccino	309 284
total height	8.5 cm
total width	20 cm
total depth	20 cm
weight	0.53 kg

simple_705 140 / 143 

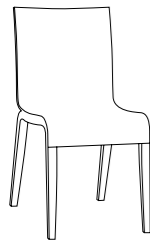

Simple_705	311 705
stackability	—
total height	85 cm
armrest height	—
seat height	46 cm
width of seat	41.5 cm
depth of seat	39 cm
weight	5.3 kg

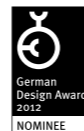

sled 272 / 273 

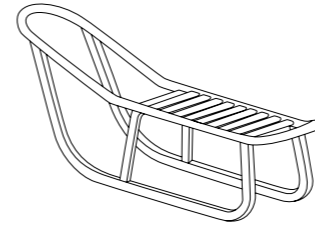

Sled	799 106
stackability	—
total height	48 cm
armrest height	—
seat height	31 cm
width of seat	33 cm
depth of seat	47 cm
weight	5 kg

split 96 / 107 

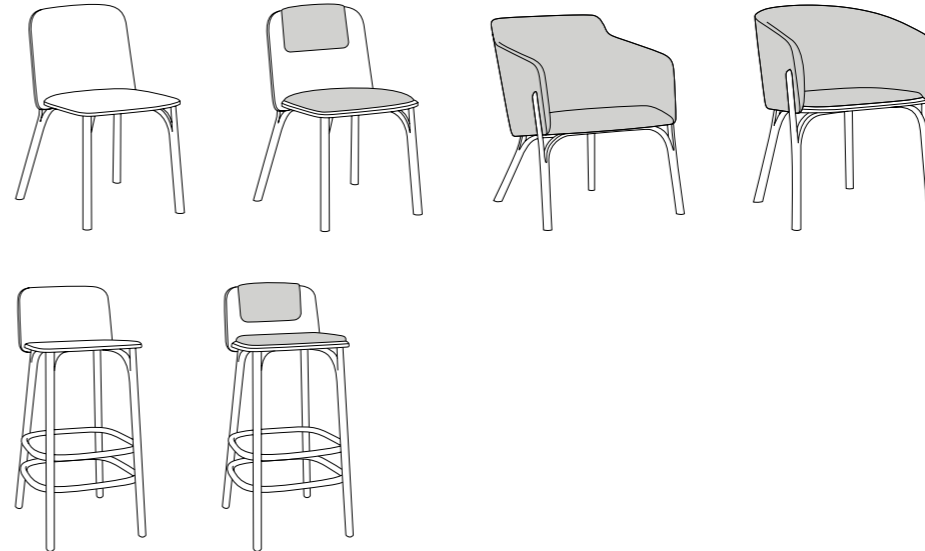

Split	311 371	313 371	363 374	323 373
stackability	—	—	—	—
total height	78 cm	80 cm	72.5 cm	78 cm
armrest height	—	—	61 cm	67.5 cm
seat height	46 cm	48 cm	42 cm	48 cm
width of seat	46.7 cm	46.7 cm	47 cm	47 cm
depth of seat	46.6 cm	46.6 cm	49 cm	47 cm
weight	6.3 kg	8 kg	12.8 kg	12.5 kg

Split	311 372	313 372
stackability	—	—
total height	98 / 81 cm	100 / 83 cm
armrest height	—	—
seat height	78 / 61 cm	80 / 63 cm
width of seat	42.1 cm	42.1 cm
depth of seat	39.2 cm	39.2 cm
weight	6.3 / 5.5 kg	7.3 / 6.5 kg



stand by ²²⁷

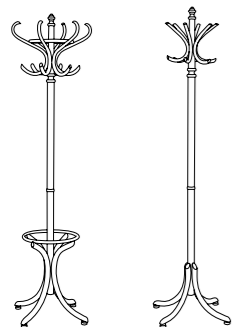

Stand by	711 015	711 020
total height	190 cm	190 cm
total width	59 cm	60 cm
total depth	59 cm	60 cm
weight	5 kg	3.5 kg

stockholm ^{134 / 137}

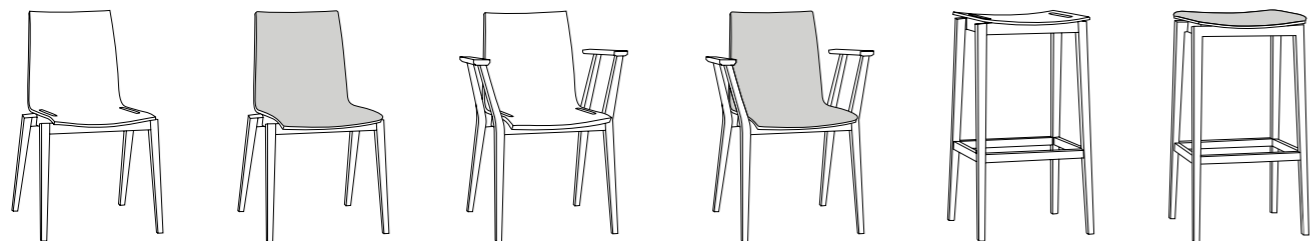

Stockholm	311 700	313 700	321 700	323 700	371 701	373 701
stackability	5	5	—	—	—	—
total height	83 cm	83.5 cm	83 cm	83.5 cm	79/61 cm	81/63 cm
armrest height	—	—	70 cm	70 cm	—	—
seat height	47 cm	49 cm	47 cm	49 cm	79/61 cm	81/63 cm
width of seat	40.5 cm	40.5 cm	40.5 cm	40.5 cm	40 cm	40 cm
depth of seat	38 cm	38 cm	38 cm	38 cm	40 cm	40 cm
weight	5.2 kg	6.9 kg	6.1 kg	7.7 kg	4.8/4.3 kg	5.8/5.3 kg

tee ^{170 / 171}

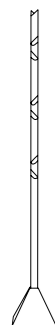

Tee	711 104
total height	170 cm
total width	24 cm
total depth	24 cm
weight	12.5 kg



treviso ^{172 / 173}

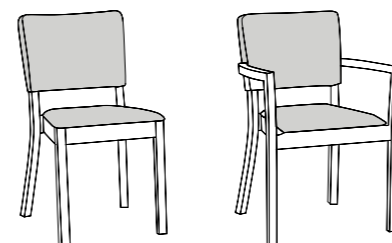

Treviso	313 713	323 713
stackability	4	4
total height	82 cm	82 cm
armrest height	—	66 cm
seat height	47 cm	47 cm
width of seat	42 cm	41.6 cm
depth of seat	44 cm	44 cm
weight	6.1 kg	7.5 kg

valencia ^{62 / 65}

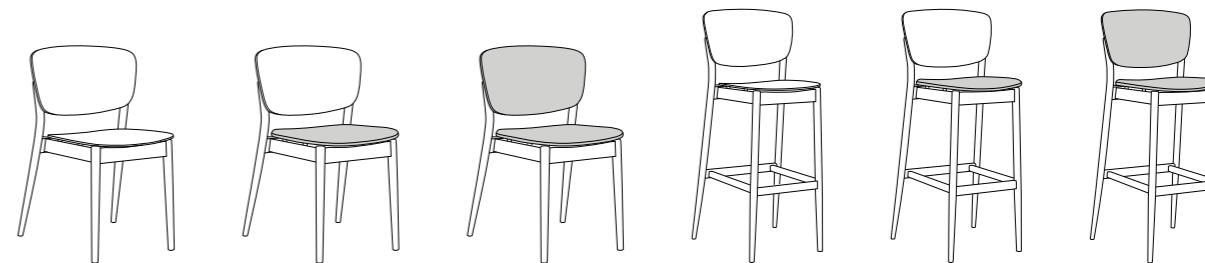

Valencia	311 382	313 382	314 382	311 383	313 383	314 383
stackability	4	4	4	—	—	—
total height	81 cm	81 cm	81 cm	116.5/97.5 cm	116.5/97.5 cm	116.5/97.5 cm
armrest height	—	—	—	—	—	—
seat height	45 cm	47.5 cm	47.5 cm	80/61 cm	82.5/63.5 cm	82.5/63.5 cm
width of seat	43 cm	44.5 cm	44.5 cm	43 cm	44.5 cm	44.5 cm
depth of seat	47 cm	48.5 cm	48.5 cm	45 cm	46.5 cm	46.5 cm
weight	5 kg	5.3 kg	6.2 kg	6.6/6.2 kg	6.9/6.5 kg	7.8/7.4 kg

wave_599 ^{270 / 271}

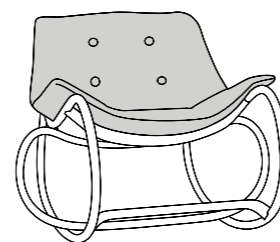

Wave_599	353 599
stackability	—
total height	99.5/87.5 cm
armrest height	60 cm
seat height	46 cm
width of seat	60 cm
depth of seat	48 cm
weight	12 kg



152 ^{248 / 249} 

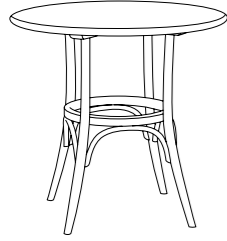

152	4M6 152
total table height	76 cm
table top size	∅ 80 cm
height up to the bottom edge of the apron	70 cm
inner spacing of table legs	—
weight	10.5 kg

252 ^{248 / 249} 



252	4M6 252
total table height	76 cm
table top size	∅ 90 cm
height up to the bottom edge of the apron	70 cm
inner spacing of table legs	—
weight	14 kg

anix ^{88 / 89} 

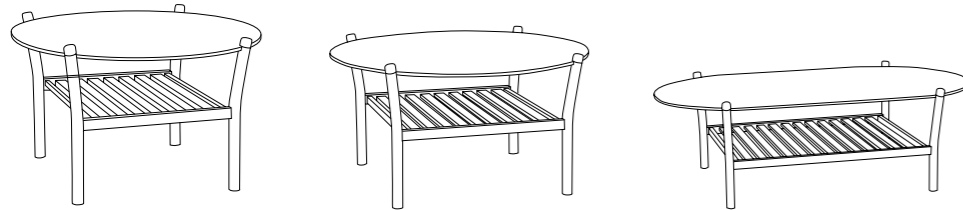

Anix	4U0 417	4U0 418	4U0 419
total table height	46 cm	42 cm	38 cm
table top size	∅ 65 cm	∅ 78 cm	65 × 119 cm
height up to the bottom edge of the apron	43.1 cm	39.1 cm	35.1 cm
inner spacing of table legs	38 × 39 cm	48 × 50 cm	53 × 72 cm
weight	4.5 kg	5.9 kg	8.4 kg

bloom central ^{210 / 211} 

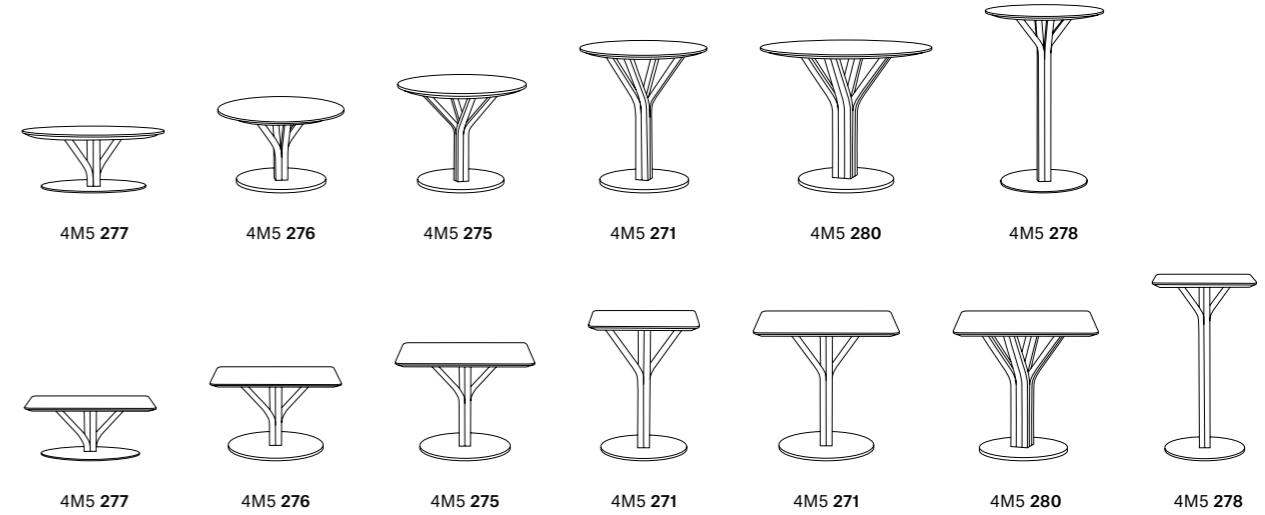

Bloom Central	4M5 277	4M5 277	4M5 276	4M5 276	4M5 276	4M5 275
total table height	30.1 cm	30.1 cm	40.1 cm	40.1 cm	40.1 cm	50.1 cm
table top size min./max.	∅ 60 / ∅ 70 cm	∅ 80 / ∅ 90 cm	∅ 60 / ∅ 70 cm	∅ 80 cm	∅ 90 cm	∅ 55 cm
height up to the bottom edge of the apron	27.6 cm	27.6 cm	37.6 cm	37.6 cm	37.6 cm	47.6 cm
black base size	∅ 44.5 cm	∅ 49 cm	∅ 44.5 cm	∅ 49 cm	∅ 56.5 cm	∅ 40.5 cm
satinato base size	∅ 45 cm	∅ 50 cm	∅ 45 cm	∅ 50 cm	∅ 57 cm	∅ 41 cm
weight min./max.	16.7 / 18.6 kg	22.6 / 24.9 kg	17.2 / 19 kg	23 kg	29.3 kg	15.3 kg

Bloom Central	4M5 275	4M5 275	4M5 271	4M5 271	4M5 280	4M5 278
total table height	50.1 cm	50.1 cm	75.1 cm	75.1 cm	75.1 cm	105.1 cm
table top size min./max.	∅ 70 / ∅ 80 cm	∅ 90 cm	∅ 60 cm	∅ 70 / ∅ 90 cm	∅ 100 / ∅ 120 cm	∅ 60 / ∅ 70 cm
height up to the bottom edge of the apron	47.6 cm	47.6 cm	72.6 cm	72.6 cm	72.6 cm	102.6 cm
black base size	∅ 49 cm	∅ 56.5 cm	∅ 44.5 cm	∅ 56.5 cm	∅ 63.5 cm	∅ 49 cm
satinato base size	∅ 50 cm	∅ 57 cm	∅ 45 cm	∅ 57 cm	∅ 64 cm	∅ 50 cm
weight min./max.	21.3 / 23.3 kg	29.6 kg	18.7 kg	26.5 / 30.8 kg	41 / 47 kg	21.2 / 23 kg

Bloom Central	4M5 277	4M5 276	4M5 275	4M5 271	4M5 271	4M5 280	4M5 278
total table height	30.1 cm	40.1 cm	50.1 cm	75.1 cm	75.1 cm	75.1 cm	105.1 cm
table top size min./max.	60 × 60 / 70 × 70 cm	60 × 60 / 70 × 70 cm	60 × 60 / 70 × 70 cm	60 × 60 cm	70 × 70 / 80 × 80 cm	90 × 90 cm	60 × 60 / 70 × 70 cm
height up to the bottom edge of the apron	27.6 cm	37.6 cm	47.6 cm	72.6 cm	72.6 cm	72.6 cm	102.6 cm
black base size	∅ 49 cm	∅ 49 cm	∅ 49 cm	∅ 49 cm	∅ 56.5 cm	∅ 63.5 cm	∅ 49 cm
satinato base size	∅ 50 cm	∅ 50 cm	∅ 50 cm	∅ 50 cm	∅ 57 cm	∅ 64 cm	∅ 50 cm
weight min./max.	20 / 22.3 kg	20.5 / 22.7 kg	20.8 / 23 kg	22 kg	28.2 / 30.8 kg	41.5 kg	22.5 / 24.7 kg

casablanca ^{188 / 189} 

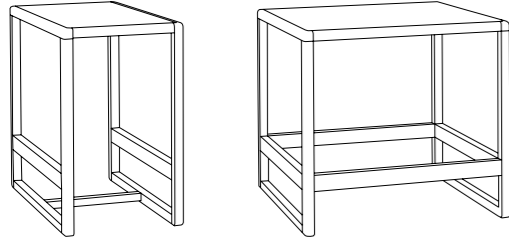

Casablanca	4U1 681	4U1 683
total table height	67 cm	67 cm
table top size	40×70 cm	70×70 cm
height up to the bottom edge of the apron	63.8 cm	63.8 cm
inner spacing of table legs	33.6×63.6 cm	63.6×63.6 cm
weight	9.1 kg	14 kg

chop ^{112 / 113} 

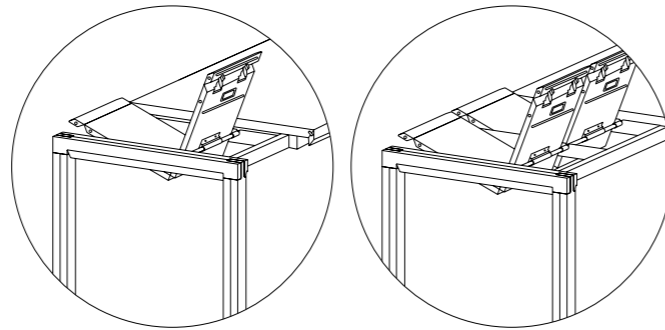
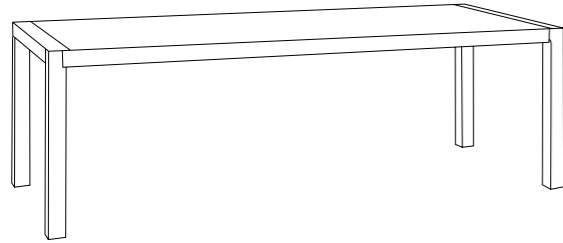

Chop	4M5 446	4M5 446	4M5 446
total table height	76 cm	76 cm	76 cm
table top size	90×160 cm	90×240 cm	90×160/240 cm
height up to the bottom edge of the apron	67 cm	67 cm	64 cm
inner spacing of table legs	76×146 cm	76×226 cm	76×146/226 cm
weight	41 kg	72.7 kg	81 kg

delta_718 ^{154 / 157} 

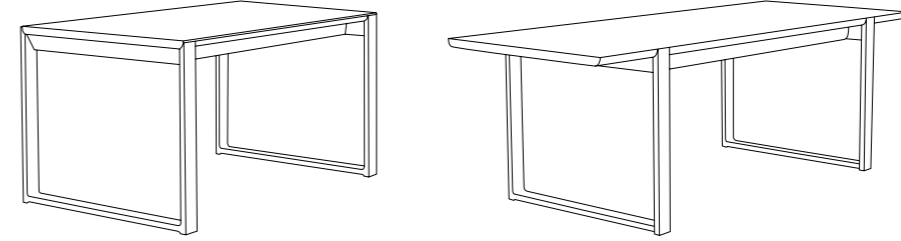

Delta_718	4NC 718	4NC 718
total table height	76 cm	76 cm
table top size	90×139 cm	90×220 cm
height up to the bottom edge of the apron	64.5 cm	64.5 cm
inner spacing of table legs	84.2×123 cm	84.2×141.6 cm
weight	55 kg	68 kg

delta coffee ^{206 / 207} 

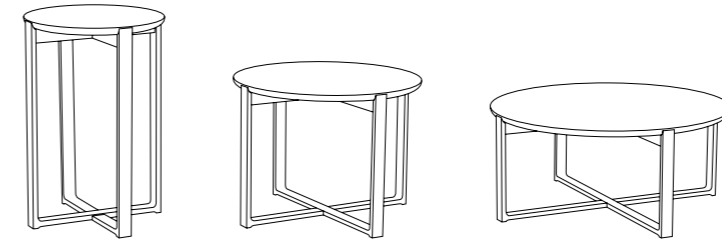

Delta Coffee	4MJ 722	4MJ 723	4MJ 724
total table height	60 cm	45 cm	35 cm
table top size	∅ 40 cm	∅ 60 cm	∅ 80 cm
height up to the bottom edge of the apron	54 cm	39 cm	29 cm
inner spacing of table legs	24×24 cm	38×38 cm	52.2×52.2 cm
weight	3.5 kg	6.2 kg	9.6 kg

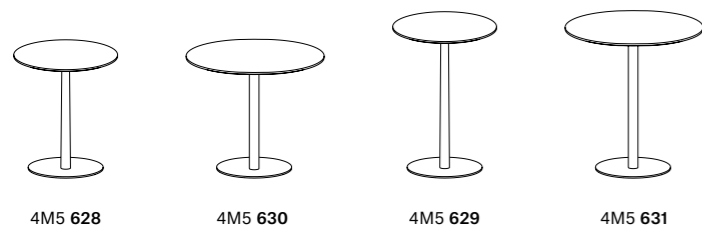

4M5 628 4M5 630 4M5 629 4M5 631

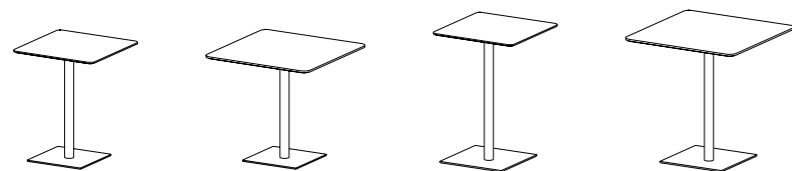

4M5 632 4M5 634 4M5 633 4M5 635

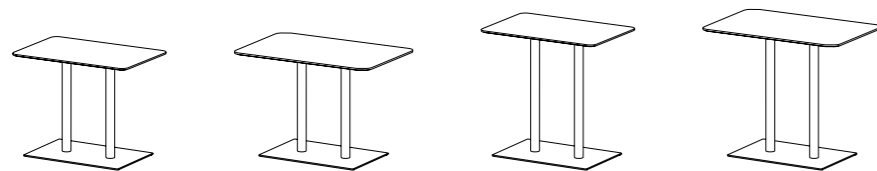

4M5 636 4M5 636 4M5 637 4M5 637

Easy Mix & Fix	4M5 628	4M5 630	4M5 629	4M5 631
total table height	75.5 cm	75.5 cm	108.6 cm	108.6 cm
table top size min./max.	∅ 60/∅ 80 cm	∅ 60/∅ 100 cm	∅ 60/∅ 70 cm	∅ 60/∅ 90 cm
height up to the bottom edge of the apron	73 cm	73 cm	106.1 cm	106.1 cm
black base size	∅ 40.5 cm	∅ 56.5 cm	∅ 40.5 cm	∅ 56.5 cm
satinato base size	∅ 41.0 cm	—	∅ 41.0 cm	—
weight min./max.	18.4 / 22.2 kg	24.4 / 33 kg	19.2 / 21 kg	25.2 / 31.3 kg

Easy Mix & Fix	4M5 632	4M5 634	4M5 633	4M5 635
total table height	75.5 cm	75.5 cm	108.6 cm	108.6 cm
table top size min./max.	60×60/80×80 cm	60×60/90×90 cm	60×60/70×70 cm	60×60/90×90 cm
height up to the bottom edge of the apron	73 cm	73 cm	106.1 cm	106.1 cm
black base size	40.5×40.5 cm	55.5×55.5 cm	40.5×40.5 cm	55.5×55.5 cm
satinato base size	42.0×42.0 cm	—	42.0×42.0 cm	—
weight min./max.	22.2 / 27 kg	29.2 / 37 kg	23 / 25.2 kg	30 / 37.8 kg

Easy Mix & Fix	4M5 636	4M5 637
total table height	75.5 cm	108.6 cm
table top size min./max.	70×120/80×140 cm	70×120/80×140 cm
height up to the bottom edge of the apron	73 cm	106.1 cm
black base size	48.5×74.0 cm	48.5×74.0 cm
satinato base size	—	—
weight min./max.	44 / 48.8 kg	45.6 / 50.4 kg

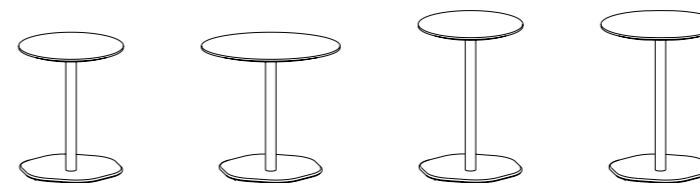

4M5 638 4M5 640 4M5 639 4M5 641

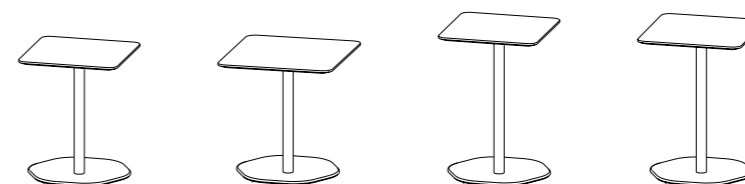

4M5 638 4M5 640 4M5 639 4M5 641

Hexagon	4M5 638	4M5 640	4M5 639	429 641
total table height	75.7 cm	75.7 cm	108.8 cm	108.8 cm
table top size min./max.	∅ 60/∅ 80 cm	∅ 60/∅ 100 cm	∅ 60/∅ 70 cm	∅ 60/∅ 80 cm
height up to the bottom edge of the apron	73.2 cm	73.2 cm	106.3 cm	106.3 cm
black base size	46.8/49.4 cm	54/56.6 cm	46.8/49.4 cm	54/56.6 cm
satinato base size	—	—	—	—
weight min./max.	22.4 / 26.2 kg	28 / 36.6 kg	23.2 / 25 kg	28.8 / 32.6 kg

Hexagon	4M5 638	4M5 640	4M5 639	4M5 641
total table height	75.7 cm	75.7 cm	108.8	108.8
table top size min./max.	60×60/70×70 cm	60×60/80×80 cm	60×60	60×60/70×70
height up to the bottom edge of the apron	73.2 cm	73.2 cm	106.3	106.3
black base size	46.8/49.4 cm	54/56.6	46.8/49.4	54/56.6
satinato base size	—	—	—	—
weight min./max.	23.7 / 25.9 kg	29.3 / 34.1 kg	24.5 kg	30.1 / 32.3 kg



ink_44	4ME 448	4ME 448
total table height	76 cm	76 cm
table top size	90×160 cm	100×200 cm
height up to the bottom edge of the apron	72.7 cm	72.7 cm
inner spacing of table legs	74×144 cm	84×184 cm
weight	57.6 kg	71.6 kg

ironica 180 / 181 

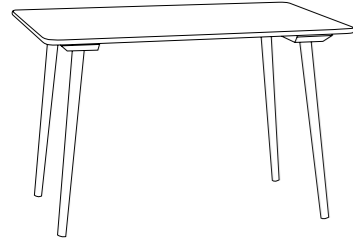

Ironica	4UG 134	4UG 135
total table height	75.4 cm	75.4 cm
table top size	80×80 cm	80×120 cm
height up to the bottom edge of the apron	70.2 cm	70.2 cm
inner spacing of table legs	46×46 cm	46×86 cm
weight	17.9 kg	24 kg

jylland 52 / 53 

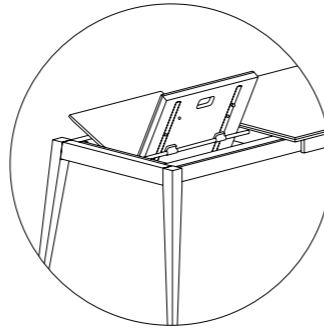
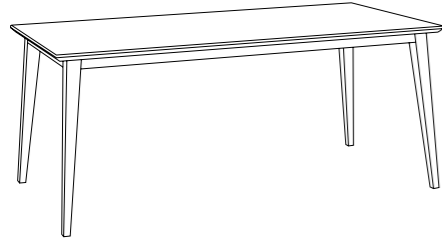

Jylland	4M6 476	4M6 476	4M6 476
total table height	76 cm	76 cm	76 cm
table top size	80×120 cm	90×140 cm	90×160 cm
height up to the bottom edge of the apron	68.4 cm	68.4 cm	68.4 cm
inner spacing of table legs	57×97 cm	67×117 cm	67×137 cm
weight	28.1 kg	34.6 kg	38.5 kg

Jylland	4M6 476	4M6 476	4M6 476	4M6 476
total table height	76 cm	76 cm	76 cm	76 cm
table top size	90×180 cm	90×200 cm	100×200 cm	90×140/200 cm
height up to the bottom edge of the apron	68.4 cm	68.4 cm	68.4 cm	65.2 cm
inner spacing of table legs	67×157 cm	67×177 cm	77×177 cm	67×117/177 cm
weight	42.5 kg	46.4 kg	50.7 kg	61.8 kg

Jylland	4M6 476	4M6 476	4M6 476	4M6 476
total table height	76 cm	76 cm	76 cm	76 cm
table top size	90×160/220 cm	90×180/240 cm	90×200/260 cm	100×200/260 cm
height up to the bottom edge of the apron	65.2 cm	65.2 cm	65.2 cm	65.2 cm
inner spacing of table legs	67×137/197 cm	67×157/217 cm	67×177/237 cm	77×177/237 cm
weight	66.7 kg	71.6 kg	76.5 kg	83.6 kg

lasu 98 / 99 

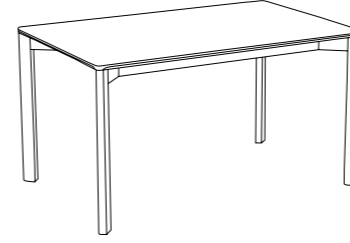

lasu 98 / 99 

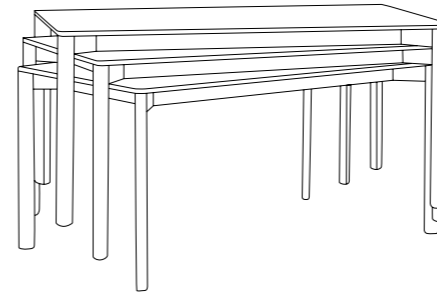
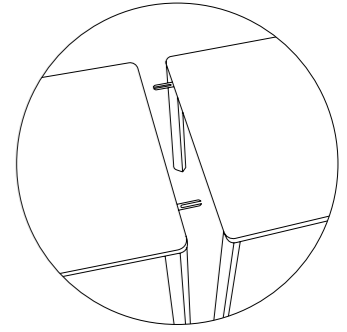
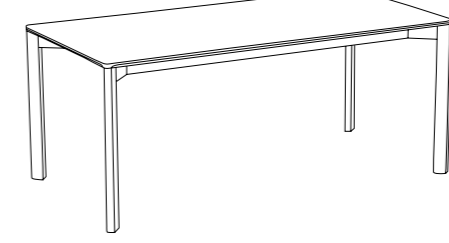

Lasu	4NJ 406	4NJ 406	4NJ 406	4N8 409	4N8 409
stackability	4	4	4	—	—
total table height	76 cm	76 cm	76 cm	76 cm	76 cm
table top size	90×90 cm	90×139 cm	90×160 cm	100×240 cm	100×300 cm
height up to the bottom edge of the apron	66.5 cm	66.5 cm	66.5 cm	64.7 cm	64.7 cm
inner spacing of table legs	76×76 cm	76×125 cm	76×146 cm	82×222 cm	82×282 cm
weight	20 kg	28 kg	31 kg	84.3 kg	106 kg

leaf 78 / 79 

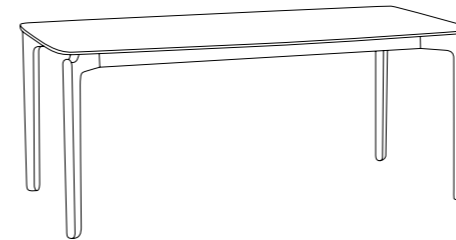

Leaf	4UJ 442	4UJ 443
total table height	76 cm	76 cm
table top size	94×185 cm	∅ 127 cm
height up to the bottom edge of the apron	66.5 cm	66.5 cm
inner spacing of table legs	73×165 cm	78×78 cm
weight	36 kg	28 kg



malmö 124 / 125 

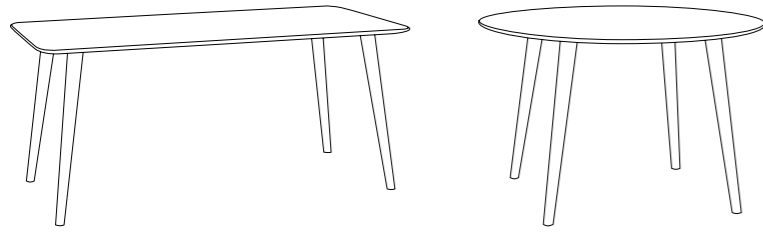

Malmö	4M6 706	4M6 706	4M6 706	4M6 706	4M6 707
total table height	76 cm	76 cm	76 cm	76 cm	76 cm
table top size	90×90 cm	90×140 cm	90×170 cm	90×200 cm	∅ 120 cm
height up to the bottom edge of the apron	73.2 cm	73.2 cm	73.2 cm	73.2 cm	73.2 cm
inner spacing of table legs	51×51 cm	51×97 cm	51×127 cm	51×157 cm	53×53 cm
weight	22 kg	30.6 kg	35.8 kg	40.9 kg	28.8 kg

stelvio 30 / 31 

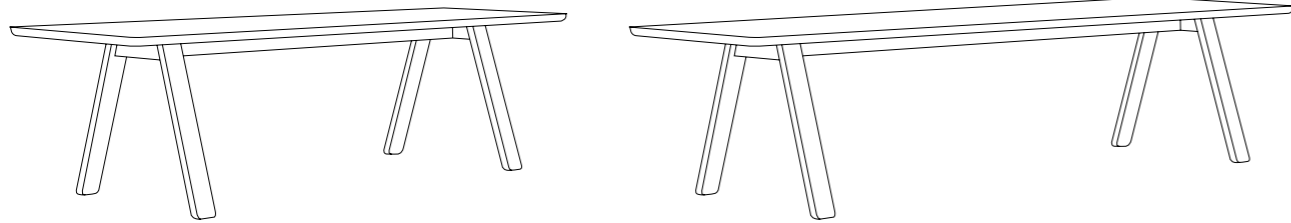

Stelvio	4N8 716	4N8 716	4ME 717
total table height	76 cm	76 cm	75.5 cm
table top size	90×220 cm	100×280 cm	120×350 cm
height up to the bottom edge of the apron	72.2 cm	72.2 cm	72.2 cm
inner spacing of table legs	32.5×130 cm	32.5×190 cm	49.5×254 cm
weight	68 kg	89 kg	136 kg

stelvio 30 / 31 

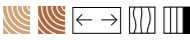

stockholm 134 / 135 

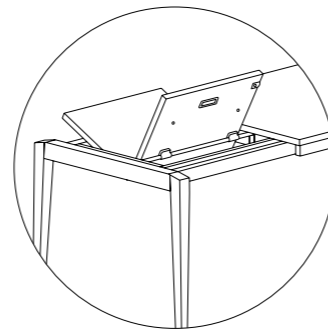
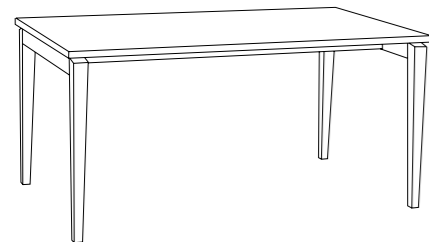

Stockholm	4D6 700	4D6 700	4D6 700	4D6 700	4D6 700
total table height	76 cm	76 cm	76 cm	76 cm	76 cm
table top size	80×120 cm	90×90 cm	90×160 cm	90×200 cm	90×160 / 220 cm
height up to the bottom edge of the apron	65.6 cm	65.6 cm	65.6 cm	65.6 cm	65.6 cm
inner spacing of table legs	68.4×104 cm	78.4×74 cm	78.4×144 cm	78.4×184 cm	78.4×144 / 204 cm
weight	30 kg	25.4 kg	45.1 kg	56.3 kg	61.9 kg

trapez 50 / 51 

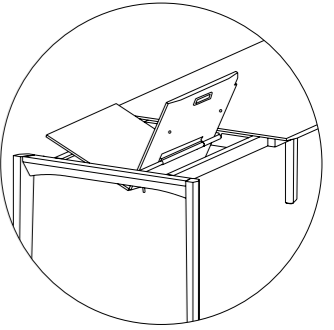
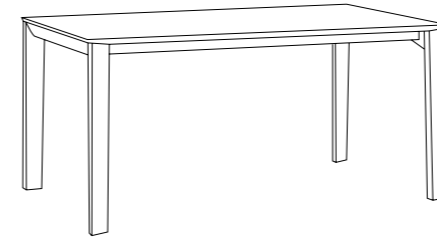

Trapez	4NJ 708	4NJ 708	4NJ 708	4NJ 708	4NJ 708
total table height	76 cm	76 cm	76 cm	76 cm	76 cm
table top size	90×160 cm	100×240 cm	90×160 / 220 cm	100×240 / 300 cm	100×240 / 340 cm
height up to the bottom edge of the apron	65 cm	65 cm	65 cm	65 cm	65 cm
inner spacing of table legs	78×142 cm	88×222 cm	78×140 / 200 cm	88×220 / 280 cm	88×220 / 320 cm
weight	46.5 kg	59.5 kg	54 kg	77.5 kg	86.2 kg

yyy 34 / 35 



YYY	4MJ 421	4MJ 422	4MJ 423
total table height	50 cm	42.5 cm	35 cm
table top size	∅ 45 cm	∅ 60 cm	∅ 80 cm
height up to the bottom edge of the apron	48 cm	40.5 cm	35 cm
inner spacing of table legs	—	—	—
weight	3.7 kg	5.8 kg	9 kg



CZ Informace o kompletní nabídce stolů naleznete v ceníku.
 EN Please find all information for our complete table selection in the pricelist.
 DE Alle Informationen über die Tische finden Sie in der Preisliste.
 PL Cały nasz wybór stołów znajdziesz w cenniku.

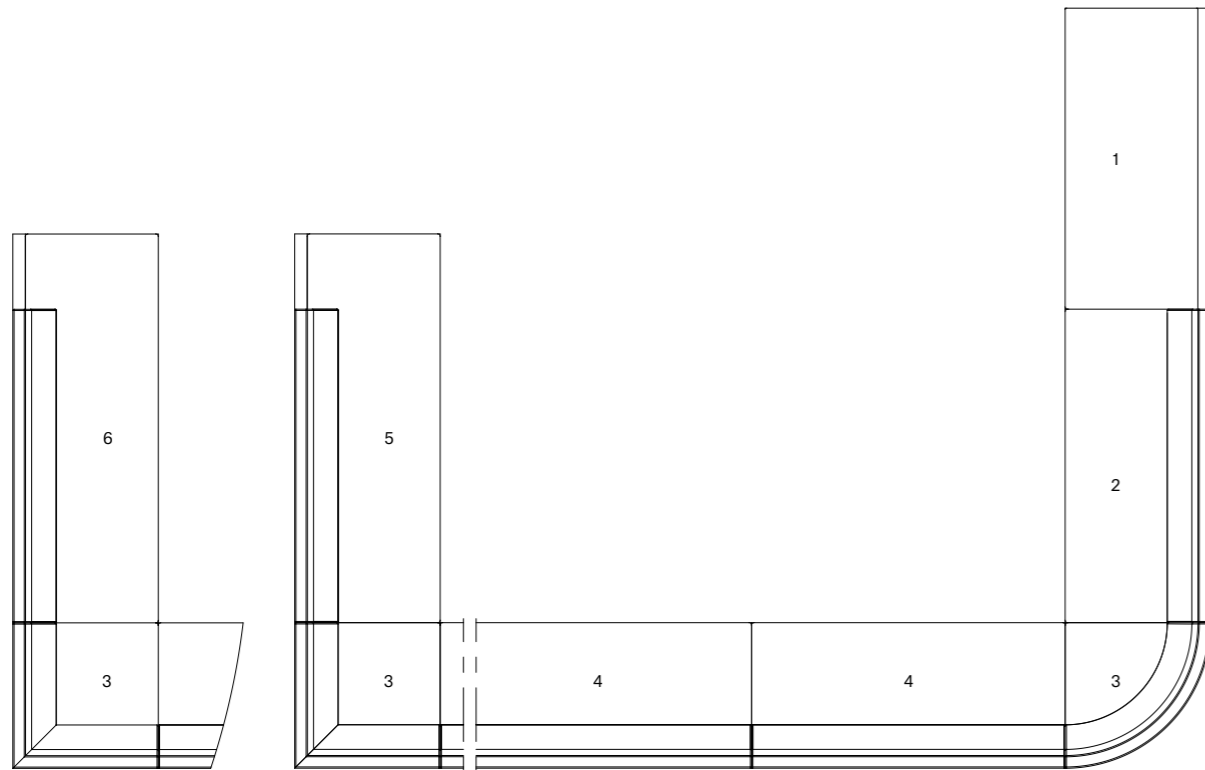

	1	2	3	4	5	6	7
CZ Diner	stolek	lavice na míru	rohová lavice	modul 539/530/533/536	krajový modul	krajová lavice na míru	polštář
délka	120 cm	85-125 cm	58 cm	85/95/105/125 cm	155/125 cm	85-155/55-125 cm	33.4 cm
hloubka	58 cm	58 cm	58 cm	58 cm	58 cm	58 cm	20 cm
výška	44 cm	44/76/95/130 cm	76/95/130 cm	44/76/95/130 cm	76/95/130 cm	76/95/130 cm	18 cm
EN Diner	side table	bench made to measure	corner bench	module 539/530/533/536	end-of-row unit	end-of-row bench made to measure	cushion
width	120 cm	85-125 cm	58 cm	85/95/105/125 cm	155/125 cm	85-155/55-125 cm	33.4 cm
depth	58 cm	58 cm	58 cm	58 cm	58 cm	58 cm	20 cm
height	44 cm	44/76/95/130 cm	76/95/130 cm	44/76/95/130 cm	76/95/130 cm	76/95/130 cm	18 cm
DE Diner	Beistelltisch	Bank nach Maß	Eckbänke	Modul 539/530/533/536	Randmodul	Randbank nach Maß	Kissen
Breite	120 cm	85-125 cm	58 cm	85/95/105/125 cm	155/125 cm	85-155/55-125 cm	33.4 cm
Tiefe	58 cm	58 cm	58 cm	58 cm	58 cm	58 cm	20 cm
Höhe	44 cm	44/76/95/130 cm	76/95/130 cm	44/76/95/130 cm	76/95/130 cm	76/95/130 cm	18 cm
PL Diner	stolik	ława na wymiar	ława narożna	moduł 539/530/533/536	element końcowy	element końcowy na wymiar	poduszka
długość	120 cm	85-125 cm	58 cm	85/95/105/125 cm	155/125 cm	85-155/55-125 cm	33.4 cm
głębokość	58 cm	58 cm	58 cm	58 cm	58 cm	58 cm	20 cm
wysokość	44 cm	44/76/95/130 cm	76/95/130 cm	44/76/95/130 cm	76/95/130 cm	76/95/130 cm	18 cm

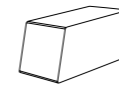

7 / 309 253

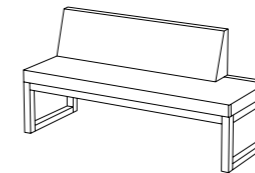

6 / 383 530
5 / 3S3 530

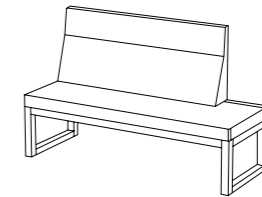

6 / 383 533
5 / 3S3 533

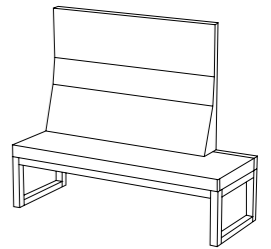

6 / 383 536
5 / 3S3 536

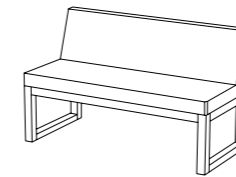

2 / 383 530
4 / 3S3 530

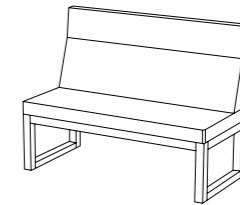

2 / 383 533
4 / 3S3 533



2 / 383 536
4 / 3S3 536

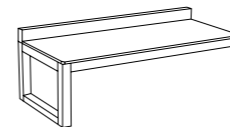

1 / 4X0 530

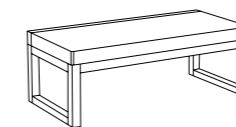

2 / 383 539
4 / 3S3 539

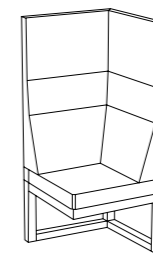

3 / 383 537

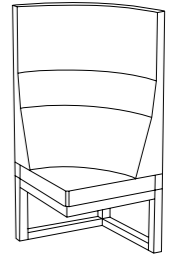

3 / 383 538

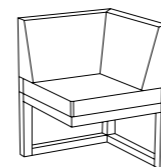

3 / 383 531

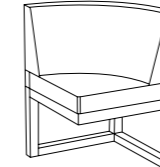

3 / 383 532

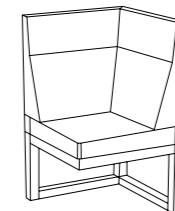

3 / 383 534

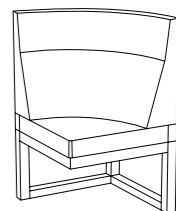

3 / 383 535

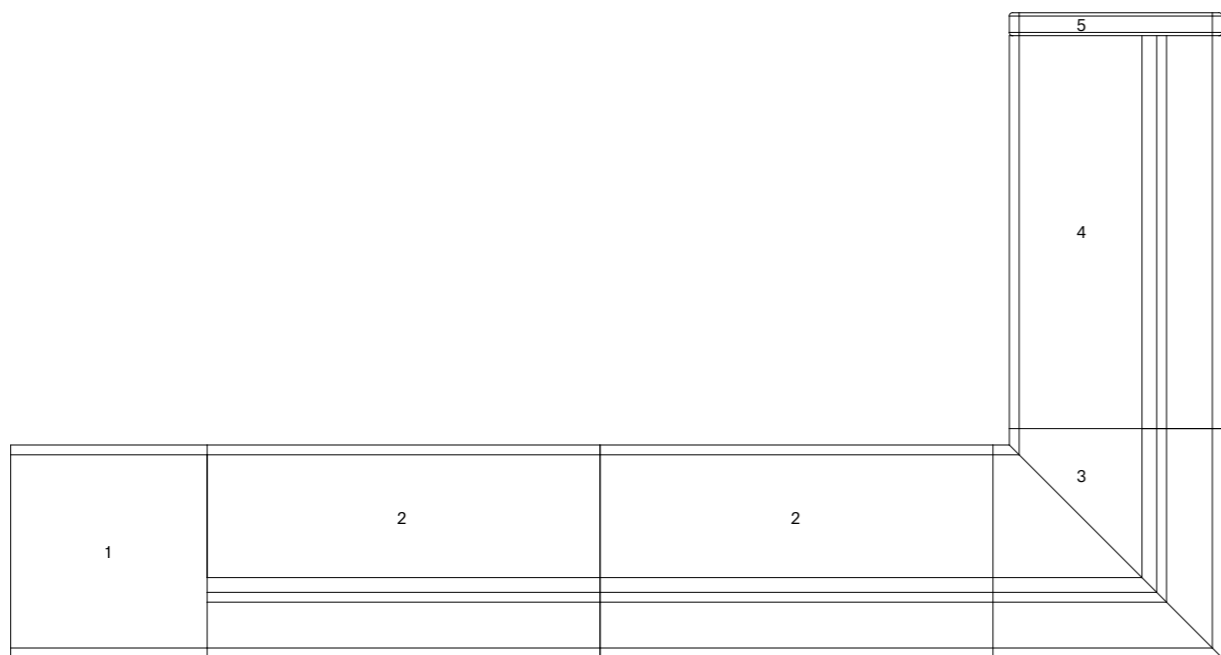

	1	2	3	4	5	6
CZ Gufy	krajový modul	modul 852/855	rohová lavice	lavice na míru	přídavný loketník	pošťář
délka	60 cm	80/90/100/120 cm	70 cm	80-120 cm	65 cm	36 cm
hloubka	65 cm	65 cm	70 cm	65 cm	8.5 cm	14.5 cm
výška	46 cm	70/124/155 cm	70/124/155 cm	70/124/155 cm	40 cm	20 cm
EN Gufy	end-of-row unit	module 852/855	corner bench	bench made to measure	additional armrest	cushion
width	60 cm	80/90/100/120 cm	70 cm	80-120 cm	65 cm	36 cm
depth	65 cm	65 cm	70 cm	65 cm	8.5 cm	14.5 cm
height	46 cm	70/124/155 cm	70/124/155 cm	70/124/155 cm	40 cm	20 cm
DE Gufy	Randmodul	Modul 852/855	Eckbänke	Bank nach Maß	zusätzliche Armlehne	Kissen
Breite	60 cm	80/90/100/120 cm	70 cm	80-120 cm	65 cm	36 cm
Tiefe	65 cm	65 cm	70 cm	65 cm	8.5 cm	14.5 cm
Höhe	46 cm	70/124/155 cm	70/124/155 cm	70/124/155 cm	40 cm	20 cm
PL Gufy	element końcowy	moduł 852/855	ławka narożna	ławka na wymiar	dotatkowy podłokietnik	poduszka
długość	60 cm	80/90/100/120 cm	70 cm	80-120 cm	65 cm	36 cm
głębokość	65 cm	65 cm	70 cm	65 cm	8.5 cm	14.5 cm
wysokość	46 cm	70/124/155 cm	70/124/155 cm	70/124/155 cm	40 cm	20 cm

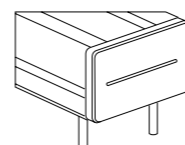

5 / 309 255

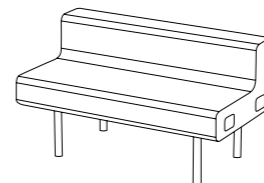

2 / 3S3 852
4 / 383 852

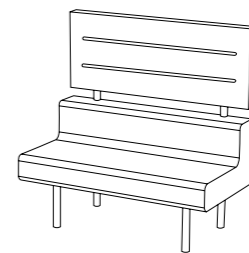

2 / 3S3 852L
4 / 383 852L

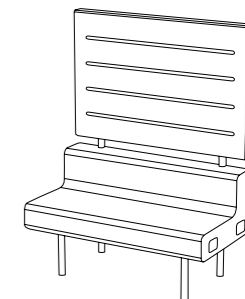

2 / 3S3 852H
4 / 383 852H



6 / 309 254

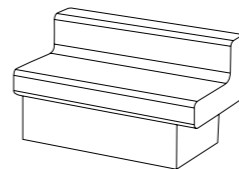

2 / 3S3 855
4 / 383 855

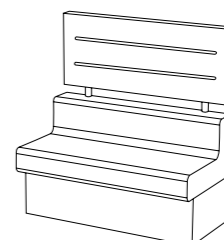

2 / 3S3 855L
4 / 383 855L

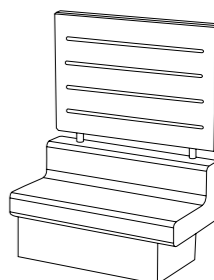

2 / 3S3 855H
4 / 383 855H

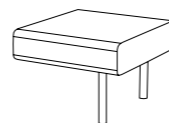

1 / 383 854

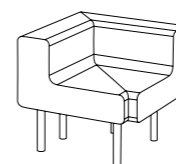

3 / 383 853

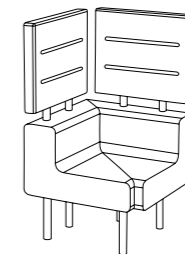

3 / 383 853L
3 / 383 853L1
3 / 383 853L2

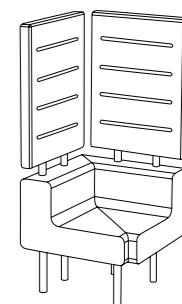

3 / 383 853H
3 / 383 853H1
3 / 383 853H2

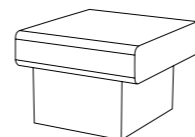

1 / 383 857

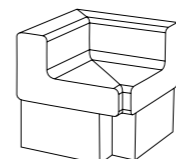

3 / 383 856

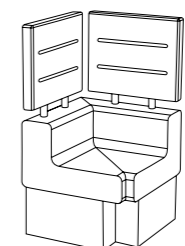

3 / 383 856L
3 / 383 856L1
3 / 383 856L2

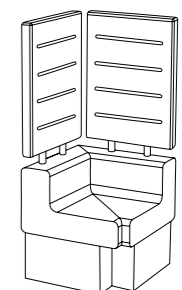

3 / 383 856H
3 / 383 856H1
3 / 383 856H2

CZ Rukama, srdcem, unikátní technologií a z přírodních materiálů. Tak vznikají produkty značky TON. Jejich originalitu potvrzuje řada přirozených vlastností, vázaných na životní cykly dřevin, živočichů a ruční zpracování. Poznejte jejich příběh.

EN Crafting by hand and with all our heart, from natural materials and with unique techniques – that is the secret behind our products. Every distinctive TON piece is rooted in the natural properties that emanate from the life cycle of wood, animals and the handcrafting process. This is their story.

DE Mit den Händen und dem Herzen, in einer einzigartigen Technologie und aus Naturmaterialien. So entstehen die Produkte der Marke TON. Ihre Originalität bestätigen zahlreiche natürliche, an den Lebenszyklus der Gehölze und der Lebewesen sowie an die Handverarbeitung gebundene Eigenschaften. Entdecken Sie ihre Geschichte.

PL Ręce, serce, unikalna technologia i naturalne materiały. Tak powstają produkty marki TON, których oryginalność potwierdza szereg cech związanych z cyklem życiowym drzew, zwierząt czy procesem ręcznej obróbki. Poznajcie ich historię.

CZ Dřevo vzniká z kambia, vrstev buněk mezi dřevem a kůrou. Ty se dělí a na své vnější straně vytváří kůru, na vnitřní, která přibývá rychleji, buňky dřeva. V našem klimatickém pásu se jeho činnost před zimním obdobím zastaví a začne opět až na jaře – díky tomu můžeme v řezu pozorovat letokruhy.

EN Wood grows from cambium, the layer of cells located between the inner part of a tree and the bark. The cells divide to form new bark on the outside and on the inner side, which grows faster, new wood cells are created. In our central European climate, wood growth stops before winter and starts again in spring, resulting in annual growth rings.

DE Das Holz entsteht aus dem Kambium, einer Schicht aus Zellen zwischen Holz und Rinde. Diese bilden durch ständige Teilung nach außen neue Rindenzellen und nach innen neue Holzzellen, die sich schneller vermehren. In unserer Klimazone wird die Teilungsaktivität des Kambiums im Winter unterbrochen, im Frühjahr wird die Wachstumsphase dann wieder fortgesetzt – so entstehen die Jahresringe.

PL Drewno powstaje z miazgi czyli tzw. kambium. Jest to warstwa nieustannie dzielących się komórek, które po zewnętrznej stronie tworzą korę drzewa. Ich wewnętrzna strona, która rośnie szybciej, tworzy komórki drewna. W naszej strefie klimatycznej proces ten zatrzymuje się w okresie zimowym i wznowia ponownie w okresie wiosennym. Dzięki temu na przekroju pnia możemy zauważyć pierścienie przyrostów rocznych tzw. słoje.

CZ Textura dřelá z každého produktu originál. Určuje ji anatomická stavba dřeva (například letokruhy, dřeňové paprsky), jeho barva, lesk a způsob, jakým se provádí řez. Složitější stavbu a tedy i rozmanitější kresbu mají listnaté dřeviny. Nejvýraznější textura vzniká při řezech tangenciálních, v podélné ose dále od dřene.

EN Wood texture helps make every TON product an original. Texture is determined by the structure of the wood, its colour, lustre and the way the wood has been cut. Deciduous trees used in TON products have a more complex structure than conifers, resulting in a rich grain pattern. The most prominent texture is achieved with a tangential cut along the longitudinal axis of a log, further from the pith.

DE Die Textur macht aus jedem Produkt ein Original. Sie wird durch den anatomischen Holzaufbau (zum Beispiel Jahresringe, Holzstrahlen), die Farbe, den Glanz und die Schnittart bestimmt. Einen komplizierteren Aufbau und daher auch eine vielfältigere Zeichnung weisen Laubbäume auf. Die markanteste Textur entsteht bei Tangentialschnitten, in der Längsachse weiter weg vom Mark.

PL Struktura drewna sprawia, że każdy produkt jest oryginalny. O strukturze decyduje anatomiczna budowa drzewa (np. słoje, drzewne promienie rdzeniowe), kolor, połysk, a także sposób w jaki dokonuje się cięcia. Bardziej złożoną budowę a tym samym urozmaicony rysunek mają drzewa liściaste. Struktura drewna jest najlepiej widoczna podczas cięcia stycznego wykonywanego wzdłuż pnia i z dala od jego rdzenia.

CZ Dřeňové paprsky jsou přirozeným jevem dřeva, tvoří jej z 5 až 10 %. Díky jejich buňkám, které se orientují kolmo na letokruhy, se mohou živiny dostat z lýka do dřeva a dřene. Mají také funkci zásobní – ukládají energeticky bohaté látky, jako jsou škroby a tuky. Jejich výskyt v kresbě zaručuje, že se jedná o masiv, nikoliv o napodobeninu či překližku. Ty nejširší, dobře viditelné pouhým okem, se vyskytují například u buku a zejména dubu. Při radiálním řezu, který prochází přesně podélnou osou kmene, dřeňové paprsky vytvářejí typické plošky, kterým se pro lesk v určitém úhlu lidově přezdívá zrcadélka.

EN Pith rays are a natural part of the wood texture and constitute 5–10 % of the wood structure. They run perpendicular to growth rings and carry water and nutrients from the centre of the trunk to the periphery. They also store energy-rich starch and fat. Abundance of pith rays in wood grain guarantees genuine solid wood, not plywood or imitation veneer. Wide pith rays are easily visible to the naked eye and are prominent in beech and especially oak wood. When a cut is made radially at an angle, going through the longitudinal axis of a trunk, pith rays typically form a glossy surface that is colloquially referred to as 'little mirrors'.

DE Holzstrahlen sind natürliche Erscheinungen im Holz, deren Anteil 5 bis 10 % beträgt. Durch ihre Zellen, die die Jahresringe senkrecht kreuzen, können Nährstoffe aus dem Bast in das Holz und das Mark gelangen. Außerdem erfüllen sie eine Speicherfunktion – sie speichern energiereiche Stoffe wie Amylasen und Fette. Ihr Vorkommen in der Textur garantiert, dass es sich um Massivholz und nicht um eine Nachbildung oder Sperrholz handelt. Die breitesten, mit bloßem Auge gut sichtbaren Holzstrahlen findet man zum Beispiel bei der Buche und vor allem bei der Eiche. Bei einem Radialschnitt genau durch die Längsachse des Stammes bilden die Holzstrahlen typische kleine Flächen, die wegen ihres Glanzes aus einem bestimmten Blickwinkel im Volksmund Spiegel genannt werden.

PL Promienie rdzeniowe są naturalnym zjawiskiem występującym w drewnie i stanowią 5–10% jego struktury. Dzięki ich komórkom, które ułożone są prostopadle do słoju, substancje odżywcze dostają się z lýka do drewna i rdzenia. Promienie rdzeniowe pełnią również funkcję magazynującą – przechowują substancje bogate w energię takie jak skrobia czy tłuszcz. Obecność promieni rdzeniowych w strukturze drewna gwarantuje, że dany produkt został wykonany z litego drewna a nie jego imitacji lub sklejki. Te najszersze i najlepiej widoczne gołym okiem występują u drzew takich jak buk czy dąb. Na przekroju podłużnym przechodzącym dokładnie wzdłuż osi pnia, promienie rdzeniowe tworzą charakterystyczne błyszczące powierzchnie, potocznie zwane zwierciadełkami.

CZ Suk vzniká obrostením odumřelé či zálkladu nové větve dřevem. Nejvíce jich mají dřeviny jehličnaté, největší velikostí naopak dosahují u stromů listnatých, zejména buku a dubu. Ačkoliv mohou ovlivňovat výtěžnost, jsou v nábytkářství vítaným dekoračním prvkem. Jejich kvalita se odvozuje z barvy. Pokud jsou tmavší než okolní dřevo, je suk zdravý a v dobrém stavu. U našich výrobků se můžete setkat pouze s drobnými zarostlými suký, které potěší oko a zároveň nenaruší kvalitu dřeva.

EN A knot is a feature in the wood grain where a dormant bud was grown over or a new branch sprouted. Coniferous trees have the highest number of knots, but the largest knots are found in deciduous trees, especially beech and oak. Knots are generally appreciated as decorative elements in furniture manufacturing. The quality of a knot is determined from its colour – if a knot is darker than the surrounding wood, it is healthy and in a good condition. Our products feature only small knots that are intended to please the eye and will not adversely affect the quality of the wood.

DE Ein Astloch entsteht durch das Überwallen eines abgestorbenen oder neu ansetzenden Astes. Astlöcher sind am häufigsten bei Nadelbäumen zu finden, am größten sind sie wiederum bei Laubbäumen, insbesondere bei Buche und Eiche. Obwohl sie die Holzausbeute beeinträchtigen können, stellen sie im Möbelbau ein gewolltes Designelement dar. Ihre Qualität hängt von der Farbe ab. Sind die Astlöcher dunkler als das umliegende Holz, sind sie gesund und in gutem Zustand. Bei unseren Produkten finden Sie nur kleine eingewachsene Äste, die das Auge erfreuen und gleichzeitig keinen Qualitätsmangel darstellen.

PL Sęki powstają jako załazek nowych gałęzi lub są efektem obumierania gałęzi starych. Największą ilością sęków charakteryzują się drzewa iglaste, natomiast największe sęki występują u drzew liściastych, zwłaszcza takich jak buk czy dąb. Jakkolwiek sęki mogą mieć wpływ na wytrzymałość drewna, są w przemyśle meblowym mile widzianym elementem dekoracyjnym. Jakość sęków określana jest na podstawie ich koloru. Sęki ciemniejsze od otaczającego je drewna są zdrowe i w dobrym stanie. W naszych produktach możecie spotkać się z małymi, zarosniętymi sękami, które cieszą oko i nie mają wpływu na jakość drewna.



textura dřeva / wood texture / holztextur / struktura drewna



dřeňové paprsky / pith rays / Holzstrahlen / promienie rdzeniowe



suky / knots / astlöcher / sęki

barevnost dřeva wood colour holzfarben kolor drewna

technologie technology die Technologie tecnologia

ruční ohýbání hand bending manuelles holzbiegen ręczne gięcie

CZ O zbarvení dřeva se starají jeho stavební komponenty a zároveň také celá řada faktorů, jako je světlo, vlhkost vzduchu, podnebí. Dřeviny mírného pásma jsou proto obvykle světlejší, tropické mají naopak výrazně barvy. Barva dřeva však není nikdy stálá. Ovlivňuje ji ovzduší, zvláště ultrafialové paprsky nebo napadení škůdci.

EN Wood colour is influenced by wood structure and by a wide range of external factors like light, humidity and climate. Wood from our mild climate is generally light, while tropical wood is more distinctively coloured. Natural wood colour is not permanent – over time it is influenced by climate, ultraviolet rays and the actions of pests.

DE Die Farbe des Holzes ist von dessen Aufbau sowie von zahlreichen Faktoren wie Licht, Luftfeuchtigkeit und Klima abhängig. Die Holzarten der gemäßigten Klimazone sind deshalb in der Regel heller, tropische Hölzer zeichnen sich wiederum durch klare Farben aus. Eine Holzfarbe bleibt jedoch nie konstant. Sie wird durch die Atmosphäre, vor allem von UV-Strahlen oder Schädlingsbefall beeinflusst.

PL Na barwę drewna mają wpływ jego elementy strukturalne oraz szereg takich czynników jak światło, wilgotność powietrza czy położenie geograficzne. Drzewa w umiarkowanej strefie klimatycznej są zazwyczaj jaśniejsze, natomiast te w strefie tropikalnej charakteryzują intensywniejszy kolor drewna. Warto wiedzieć, że barwa drewna nie jest cechą stałą i może ulec zmianie pod wpływem czynników klimatycznych np. promieniowania ultrafioletowego lub działania szkodników.

CZ Kromě přirozených vlastností materiálů ovlivňují vzhled produktu také technologické postupy. Jejich specifika a vysoký podíl ruční práce jsou dalšími faktory, které určují originalitu výrobků TON.

EN Apart from the unique characteristics of natural materials, manufacturing processes can also influence the appearance of our products. Specific manufacturing techniques and a high proportion of manual work are additional factors that shape the originality of each TON product.

DE Neben der natürlichen Eigenschaften des Materials spielt auch die Technologie eine sehr wichtige Rolle, da sie die Form der Produkte beeinflusst. Ihre Spezifika und der hohe Anteil an Handarbeit sind weitere Faktoren, die die Originalität der TON Produkte bestimmen.

PL Poza naturalnymi właściwościami materiału, na wygląd produktów wpływają także procesy technologiczne. Ich specyfika oraz wysoki udział ręcznej pracy to czynniki, które potwierdzają autentyczność produktów TON.

CZ Technologie ručního ohýbání je velmi specifický způsob zpracování dřeva. Nejčastěji se pro ni využívá buk, který k tomuto účelu vykazuje nejlepší vlastnosti. Kulatina se nejdříve vkládá do pece se sytou párou, kde setrvává, podle svého průměru, několik hodin. Zkušeni ohýbači ji následně vkládají do formy a zabezpečují kovovou pasnicí, která při ohýbání přejímá napětí dřeva a tím zabraňuje praskání. Po vysušení je ohyb velmi pevný. Že je produkt vyroben tímto unikátním postupem, rozeznáte podle narůžovělosti dřeva, které je způsobeno pařením. Každý díl však vzhledem k svým rozměrům setrvává v páře rozdílnou dobu, a proto má i nepatrně odlišný odstín. Tento projev můžete pozorovat zejména u světlých typů moření. Vliv technologie je patrný i po kompletaci – rozteč nohou se mezi jednotlivými židlemi může lišit zhruba o dva centimetry. Každý kus dřeva má totiž tendenci po vysušení působením vnějších vlivů měnit tvar. Pokud je však v ideálních podmínkách, kterými je vlhkost mezi 40 až 60 %, je pouhým okem zmíněný rozdíl neznatelný. Nábytek je také dobře chránit před přímým slunečním zářením či tepelnými zdroji. Dřevo si tak déle uchová svůj charakter.

EN The technique of bending wood by hand is a very specialised process. Perfected over generations, the technique prefers beech wood for its favourable qualities. The process begins when wood is placed into steam ovens for several hours, the length of time depending on its thickness, and then transferred into moulds by skilled benders. The wood is secured with steel flanges that absorb the pressure and prevent the wood from splitting. When properly dried, the bent wood is very solid. The hand crafting process is recognisable in the characteristic pink colour of bent wood, which is most evident in lightly stained pieces. Caused by the steaming process, the particular shade of pink is determined by the amount of time spent in the steaming oven. Another

effect of the hand bending process are the slight variations between different pieces – for example, the span between chair legs can vary by up to two centimetres from chair to chair, as each piece of dried wood has a tendency to change slightly due to external factors. In ideal humidity conditions, between 40 and 60 %, these differences are barely noticeable. We recommend that you protect your furniture from direct sunlight and excessive heat to retain the wood's unique characteristics for as long as possible.

DE Die Bugholztechnik gilt als ein sehr spezifisches Holzverarbeitungsverfahren. Am häufigsten wird hier Buche verwendet, weil sie sich für diese Technik am besten eignet. Dabei wird das Rundholz zunächst, je nach Durchmesser, für mehrere Stunden in einem Ofen mit Satteldampf gedämpft. Anschließend wird es von erfahrenen Biegern in eine Form gebracht und mit einer Gurtplatte fixiert, die beim Biegen die Holzspannung auffängt und dadurch Risse verhindert. Nach dem Trocknen bleibt das gebogene Holz sehr fest. Die Anwendung dieses einmaligen Verfahrens ist an der durch das Aufdämpfen entstehenden leichten Rosafärbung des Holzes zu erkennen. Da jedes Teil durch die verschiedenen Abmessungen unterschiedlich lang gedämpft wird, sind leichte Farbabweichungen möglich. Dieser Effekt kann bei hellen Beiztypen sichtbar werden. Der Einfluss der Technologie ist auch nach der Komplementierung sichtbar – der Abstand der Stuhlbeine kann bei den einzelnen Produkten ca. um zwei Zentimeter variieren. Jedes Stück Holz neigt nach dem Trocknen dazu, durch äußere Einwirkungen seine Form zu verändern. Unter idealen Bedingungen, d. h. bei einer Luftfeuchtigkeit von 40 bis 60 % ist dieser Unterschied jedoch mit bloßem Auge nicht zu erkennen. Die Möbel sollten auch vor direkter Sonneneinstrahlung oder Wärmequellen geschützt werden. Damit behält das Holz länger seinen Charakter.

PL Technologia ręcznego gięcia drewna jest unikatowym sposobem jego przetwarzania. Najczęściej stosowanym w tym procesie gatunkiem drewna jest buk, który charakteryzuje się najlepszymi właściwościami plastycznymi. Elementy drewniane wkładane są do pieca i przez kilka godzin, zależnie od średnicy, poddawane są działaniu pary nasyconej. Następnie doświadczeni pracownicy układają naparowane drewno do formy i zabezpieczają stalowym kołnierzem, który w procesie gięcia przejmuje obciążenie i zapobiega pękaniu drewna. Po wysuszeniu wygięty element jest stabilny i wytrzymały. To, że produkt jest rezultatem tego specyficznego procesu poznacie po zaróżowieniu drewna do którego dochodzi pod wpływem pary. Drewniane elementy o różnych wymiarach wymagają różnego czasu parowania, a tym samym różnią się odcieniem. Efekt ten jest szczególnie widoczny przy jasnych zabarwieniach drewna. Wpływ technologii można również zaobserwować w trakcie montażu – odstęp między nogami krzesła może się różnić nawet o dwa centymetry. Każdy element drewna w procesie suszenia oraz pod wpływem działania innych czynników zewnętrznych ma tendencję do zmiany kształtu. Jednakże, przy zachowaniu optymalnych warunków wilgotności między 40–60% wspomniane różnice są gołym okiem niezauważalne. Aby drewno dłużej zachowało swój niepowtarzalny charakter, meble należy chronić przed bezpośrednim promieniowaniem słonecznym oraz innymi źródłami ciepła.

šibry surface splits faserbrüche (sog. schieber) pęknięcia powierzchniowe

CZ Dalším ze specifik ručního ohýbání jsou šibry. Vznikají při ohýbání do velkých rádiů a jsou dány průběhem vláken. Ty se musí během procesu vyrovnat se silným prnutím, což někdy způsobí otevírání dřeva na vnější straně. Díky zkušným zaměstnancům se nám daří kusy, kde by tento jev mohl ohrozit kvalitu, vyřadit. Šibry, které jsou pouze povrchového rázu, se zapravují podlepením a zafixováním. Po následném vybrušení je židle na dotek zcela hladká a nehrozí, že by se prasklina opakovaně projevila. Ve světlém odstínu moření však může být v těchto místech při bližším pohledu patrná tmavá linka ve tvaru písmene V, která ovšem často splyne s kresbou dřeva a nemá vliv na pevnost a užitné vlastnosti výrobku.

EN The pressure required to bend wood by hand puts great strain on wood fibres and can sometimes result in a split on the outside of a bend. Our experienced furniture makers know how to identify a split that would affect the quality of a finished product and they remove it from production. Superficial splits that appear only on the wood surface are repaired with a gluing process. Once it has been repaired and sanded, a superficial split is smooth to the touch and has no effect on durability or usability. In many cases the repair fully blends with the natural grain of the wood, but when wood is stained with a light colour the split can sometimes appear as a darker letter V – adding additional character to the final product.

DE Ein weiteres Spezifikum des manuellen Biegens sind sog. Schieber. Sie entstehen beim Biegen in großen Radien und sind durch den Verlauf der Fasern gegeben. Diese müssen während des Biegeprozesses einer starken Spannung standhalten, die mitunter dazu führt, dass sich das Holz an der Außenseite öffnet. Unsere erfahrenen Mitarbeitern sind in der Lage, Stücke, bei welchen diese Erscheinung negativen Einfluss auf die Qualität haben könnte, auszusortieren.

den. Schieber, die nur oberflächlich-Charakter haben, werden durch Unterkleben und Fixieren repariert. Nach dem anschließenden Schleifen ist der Stuhl völlig glatt und es besteht keine Gefahr, dass der Riss erneut in Erscheinung treten könnte. Bei einem hellem Beizen kann jedoch bei näherem Hinsehen eine dunkle Linie in V-Form auftreten, die jedoch häufig in der Holzmaserung aufgeht und die Festigkeit und Nützlichkeit des Produkts nicht beeinträchtigt.

PL Kolejną cechą charakterystyczną ręcznego gięcia naturalnego drewna są pęknięcia powierzchniowe. Występują podczas gięcia pod dużym kątem, a ich występowanie zależne jest od układu włókien w surowcu. Duże ciśnienie podczas procesu powoduje czasem otwarcie struktury drewna. Nasi doświadczeni pracownicy wiedzą jak wyeliminować wadliwe elementy z produkcji. Our experienced furniture makers know how to identify a split that would affect the quality of a finished product and they remove it from production. Superficial splits that appear only on the wood surface are repaired with a gluing process. Once it has been repaired and sanded, a superficial split is smooth to the touch and has no effect on durability or usability. In many cases the repair fully blends with the natural grain of the wood, but when wood is stained with a light colour the split can sometimes appear as a darker letter V – adding additional character to the final product.

antik antique finish antik wykończenia antyczne

CZ U dokončení dřeva je svými vlastnostmi speciální antiková barva. Na povrchu se jí ručně vytváří patina a ta není barevně nikdy surodá. Každý kus židle je tedy unikátní svou finální podobou.

EN Antique colour finish has special characteristics, as its application creates a surface-level patina that is not uniform in colour. This means that each individual chair has its unique finished look.

DE Bei Endbearbeitung des Holzes hat die Antik-Farbe ganz spezielle Eigenschaften. An der Oberfläche wird manuell eine Patina geschaffen, die farblich nie konsistent ist. Jeder Stuhl ist daher in seiner endgültigen Gestalt völlig einzigartig.

PL To specjalny rodzaj wykończenia powierzchni drewna, nanoszone warstwy patyny mają różny kolor. Oznacza to, że każde patynowane krzesło będzie miało swój niepowtarzalny wygląd.

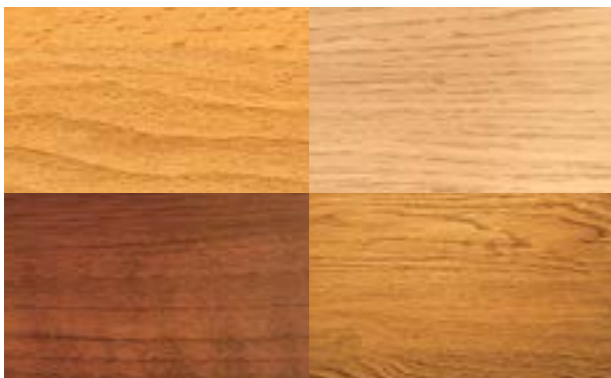

typologie dřeva / typology of wood /
Die Typologie von Holz / gatunki drewna



rozteč nohou se mezi jednotlivými židlemi může lišit zhruba o dva centimetry / the span between legs can vary by up to two centimetres between individual chairs / der Abstand der Stuhlbeine kann bei einzelnen Produkten um ca. zwei Zentimeter variieren / odstęp między nogami krzesła może się różnić nawet o dwa centymetry



antik / antique finish / antik / wykończenia antyczne

kůže leather leder skóra

CZ Kůže plní řadu důležitých funkcí – jsou v ní uloženy smyslové receptory, udržuje teplotu těla, skladuje tuk, vylučuje chemické látky. Tělo také chrání před vnějšími vlivy, jako je působení škodlivých látek, mikroorganismů nebo UV záření. Všechny tyto přirozené procesy, společně se stárnutím, se pak projevují na jejím vzhledu, který není nikdy homogenní. Na kůži lze pozorovat jizvy, záhyby, výpalky či vady způsobené dalšími živočichy. Pokud je však kůže vybrána pečlivě, zaručuje dlouhou životnost, snadnou údržbu i na dotek příjemné vlastnosti povrchu. V TONu používáme usně z hovězího dobytky, které jsou díky rozměrům plochy vhodné i k pokrytí větších dílců. Vždy vybíráme takové kusy, které neobsahují vady ohrožující kvalitu a nenarušují vzhled finálního produktu. Čalounění tak obsahuje maximálně drobné vrásky, které potvrzují, že se nejedná o uměle vytvářenou koženku, ale opravdovou kůži.

EN The skin of an animal plays several important functions – it contains sense receptors, maintains body temperature, stores fat and secretes toxins. It also protects the body from external elements like harmful substances, microorganisms and ultraviolet radiation. All of these natural processes, along with ageing, affect the appearance of animal skin, which is never uniform – it can exhibit scars, folds, burns or damage caused by other animals. If leather is chosen carefully, it will guarantee durability, ease of maintenance and a pleasant feel to the touch. At TON we use quality cowhide because its size makes it suitable for covering large areas. We carefully choose leather that is devoid of imperfections that could affect the quality and look of the final product. At a maximum, our leather upholstery may include small wrinkles, which only prove that we are using genuine quality leather rather than imitations.

DE Die Haut erfüllt eine Reihe wichtiger Funktionen – sie enthält Sinnesre-

zeptoren hält die Körpertemperatur aufrecht, speichert Fett und scheidet Abfallprodukte aus. Außerdem schützt sie den Körper vor äußeren Einwirkungen, wie Schadstoffen, Mikroorganismen oder UV-Strahlung. Alle diese natürlichen Prozesse wirken sich zusammen mit der Alterung auf das Aussehen der Haut aus, das dadurch nie einheitlich sein kann. Die als Leder verwendete Tierhaut kann Narben, Falten, Brandzeichen oder durch andere Tiere verursachte Schäden aufweisen. Ein sorgfältig ausgewähltes Leder garantiert jedoch lange Lebensdauer, Pflegeleichtigkeit und eine angenehme Oberfläche. TON verwendet Rindsleder, das sich wegen seiner großen Fläche auch für größere Teile eignet. Es werden jeweils solche Stücke ausgesucht, die keine Qualitätsmängel aufweisen und das Aussehen des Endprodukts nicht beeinträchtigen. Die Polsterung weist somit höchstens kleine Falten auf, die beweisen, dass es sich um kein Kunstleder, sondern um echtes Leder handelt.

PL Skóra pełni szereg ważnych funkcji – znajdują się w niej receptory zmysłu, utrzymuje temperaturę ciała, magazynuje tkankę tłuszczową, eliminuje substancje chemiczne. Ponadto chroni ciało przed wpływami zewnętrznymi takimi jak działanie substancji szkodliwych, działanie mikroorganizmów lub promieniowanie UV. Wszystkie te naturalne procesy, a także proces starzenia, wpływają na wygląd skóry, który nigdy nie jest jednorodny. Na powierzchni skóry można obserwować blizny, zmarszczki, zadrapania, czy skaleczenia spowodowane przez inne zwierzęta. Starannie dobrana skóra jest przyjemna w dotyku, gwarantuje długotrwałą żywotność i łatwą konserwację. W TON stosujemy skóry bydlęce, które dzięki swym rozmiarom pozwalają na pokrycie większych powierzchni. Zawsze wybieramy te części, które nie mają wad wpływających na jakość i wygląd produktu gotowego. Tapicerka może mieć jedynie drobne zmarszczki potwierdzające autentyczność i naturalność stosowanego materiału.

rákos cane schilfrohr rattan

CZ U produktů z klasické ohýbané řady je možné zvolit v sedáku či opěrce rákosový výplet. Technologie, vyvinutá z košíkářství, se začala používat již ve starověku. Svůj rozkvět zažila ve viktoriánské době a později také díky ručně ohýbaným židlím. Nábytek je díky ní lehčí a vzdušný, což lze pocítit nejen opticky, ale také při sezení v letních měsících. Základní surovinou pro výrobu rákosového koberce je velmi pevný vnější plášť ratanového stonku. Ten se následně ručně třídí, krájí a zapravuje. Zhruba každých 15 až 30 centimetrů lze na jeho povrchu pozorovat malá znaménka, která jsou pozůstatkem listového papíku. Další známkou, že se nejedná o umělý materiál, je třepení mikroskopických vláken od zapletených stonků. Ještě před zabalením je však ručně odděluje za pomoci elektrického strojek. Tuto údržbu můžete dle uvážení provést v budoucnu také.

EN Woven cane upholstery is an option for many of our classic bentwood products, a technique that has evolved from basket weaving and has been used since antiquity. Popular in the Victorian era, caning later became synonymous with bentwood chairs. Furniture with woven cane upholstery is lighter and more airy than conventional furniture, which is evident not only visually, but also in the way it feels in summer months. The basic material used for making woven cane seating is the hard outer shell of the cane stalk, which is manually sorted, cut and trimmed. We only use genuine quality cane in our furniture, which is apparent in the small surface marks found at intervals of 15 or 30 centimetres – the remnants of leaf stalks – and in the frayed ends of the woven stalks. Before packing we remove these frays by hand with the help of an electric tool.

DE Bei den Bugholz-Klassikern können Sie sich für einen Sitz oder eine Lehne aus Rohrgeflecht entscheiden. Diese an die Korbflechterei angelehnte Technik wurde schon in der Antike

verwendet. Ihre Blütezeit erlebte sie im Viktorianischen Zeitalter und fand später auch bei der Herstellung handgelegener Stühle Anwendung. Die Möbelstücke wirken dadurch leichter und luftiger und sind es auch, was man vor allem in den heißen Sommermonaten zu schätzen lernt. Das Ausgangsmaterial für die Herstellung des Rohrgeflechts ist die sehr feste Außenhaut des Schilfrohrstengels. Diese wird anschließend per Hand sortiert, geschnitten und zurechtgemacht. Etwa alle 15 bis 30 Zentimeter sind kleine Merkmale sichtbar, die von den Blattstielen stammen. Ein weiteres Zeichen dafür, dass es sich um ein natürliches Material handelt, ist das Zerfasern der mikroskopischen Fasern an den verflochtenen Stielen. Die Fasern werden jedoch noch vor dem Verpacken mit einem elektrischen Apparat entfernt. Diese Pflege können Sie nach eigenem Ermessen auch selbst durchführen.

PL Jedną z wielu możliwych opcji w klasycznej linii produktów TON jest pokrycie siedzenia czy oparcia trzciniową plecionką. Technologia ta, wywodząca się z koszykarstwa, zaczęła być z powodzeniem stosowana już w Starożytności. Swoją rozkwit przeżywała w epoce wiktoriańskiej, a później także dzięki produkcji ręcznie giętych krzesel. Zastosowanie rattanu nadaje meblom lekkości oraz przewiewności i z pewnością zostanie docenione nie tylko pod względem wizualnym ale także podczas siedzenia w okresie letnim. Podstawowym surowcem do produkcji plecionki rattanowej są zewnętrzne części łodygi trzciny, które są ręcznie sortowane, cięte i mieszane. Mniej więcej co 15–30 cm można na ich powierzchni zauważyć drobne ślady będące pozostałością po ogonkach liści. Kolejnym dowodem na to, że materiał jest naturalny są strzępiące się z zaplecionych łodyg mikroskopijne włókna, które jeszcze przed zapakowaniem produktu ręcznie usuwa się przy pomocy elektrycznej golarki. Ten zabieg można również w przyszłości wykonać w domu.

ekologie stewardship umweltschutz ekologia

CZ Záleží nám na tom, aby i další generace mohly žít obklopeny lesy alespoň v takovém rozsahu a stavu, jaký máme my dnes. Proto jsme držiteli nejvyššího stupně certifikace PEFC, celosvětového systému pro udržitelné lesní hospodářství. Při koupi produktu s jeho logem máte zaručeno, že použité dříví pochází z těžby, při které se respektují nejvyšší ekologické, sociální a etické normy.

Na šetrné využívání přírodních zdrojů však dbáme i ve zbylém výrobním procesu. Díky systematickému školení zaměstnanců a důsledným interním auditům snižujeme množství nevyužitelných odpadů. Cílem environmentální politiky TON totiž není pouze splňovat legislativu dané limity, ale jít na hranice minimálního zatížení krajiny. To se nám daří i v oblasti ochrany ovzduší a nakládání s odpadními vodami. Používáním vodou ředitelných nátěrových hmot minimalizujeme množství emisí organických sloučenin, které nepříznivě působí na imunitní systém člověka. Naši snahu o práci v souladu s přírodou završuje certifikát systému environmentálního managementu ISO 14001.

EN We want future generations to be surrounded by forests that are at least as large and varied as the forests we know today. To this end TON is a holder of the highest level of PEFC certification, a worldwide certification programme of sustainable forest management. When you buy a product with the PEFC logo, you are guaranteed that its wood was harvested in a way that adheres to the highest ecological, social and ethical standards.

Our concerns for the sustainable use of natural resources do not end with our selection of wood – they are carried through the entire production process. Thanks to systematic training of our employees and thorough internal audits, we are constantly reducing unusable waste. TON's environmental policy is designed to not only meet legislative

standards, but to challenge us to minimise our impact on the environment to the greatest extent possible. We are making good headway, especially in terms of reduced air pollution and improved wastewater management. We also use water-soluble paints and varnishes to minimise emissions of harmful organic compounds. Our effort to work in unison with good environmental stewardship is reflected in ISO 14001 certification of TON's environmental management system.

DE Uns ist daran gelegen, dass auch die kommenden Generationen zumindest in jenem Umfange von Wäldern umgeben leben können, wie wir es heute haben. Darum sind wir Inhaber der höchsten Stufe der Zertifizierung PEFC (Programme for the Endorsement of Forest Certification), des weltweiten Systems für nachhaltige Waldbewirtschaftung. Wenn Sie ein Produkt mit seinem Logo kaufen, können Sie sicher sein, dass das verwendete Holz aus einer Holzgewinnung stammt, die die höchsten ökologischen, sozialen und ethischen Standards erfüllt.

Der schonende Umgang mit den natürlichen Ressourcen wird jedoch auch im übrigen Produktionsprozess berücksichtigt. Dank systematischer Mitarbeiterschulung und Konsequenzen internen Audits reduzieren wir die Menge nicht verwertbarer Abfälle. Das Ziel der Umweltpolitik von TON ist nämlich nicht nur die Einhaltung der gesetzlichen Grenzwerte, sondern auch die möglichst minimale Belastung der Landschaft. Dies gelingt uns auch im Bereich der Reinhaltung der Luft sowie des Umgangs mit den Abwässern. Durch die Verwendung von wasserverdünnter Anstrichstoffe minimieren wir die Emissionsmenge organischer Verbindungen, die das menschliche Immunsystem beeinträchtigen. Unsere Bemühung, in Harmonie mit der Natur zu arbeiten, wird durch das Zertifikat des Umweltmanagement-systems ISO 14001 gekrönt.

PL Chcemy, aby kolejne pokolenia żyły otoczone lasami w zakresie nie mniejszym niż dziś. Dlatego posiadamy najwyższy poziom certyfikatu, globalnego systemu zrównoważonego leśnictwa PEFC. Kupując produkt z tym znakiem, masz gwarancję, że drewno do produkcji zostało pozyskane z zachowaniem najwyższych standardów środowiskowych, społecznych i etycznych.

Ponadto, staranne wykorzystanie zasobów naturalnych brane jest pod uwagę w całym procesie technologicznym. Dzięki systematycznemu szkoleniu pracowników oraz audytom wewnętrznym, stale zmniejszamy ilość odpadów. Celem polityki środowiskowej TON jest nie tylko spełnienie wymogów prawnych, ale także maksymalne ograniczenie wpływu na otaczające środowisko. Odnosimy sukcesy w dziedzinie ochrony powietrza i gospodarki ściekami. Dzięki zastosowaniu lakierów wodorozcieńczalnych minimalizujemy emisję związków organicznych, które negatywnie wpływają na ludzki układ odpornościowy. Nasze zobowiązanie do pracy w zgodzie z naturą podkreśla certyfikat systemu zarządzania środowiskowego ISO 14001.

závěr closing statement schlusswort podsumowanie

CZ Přirozené, osobité, fascinující, funkční. Ty nejdůmyslnější materiály dokáže vytvořit sama příroda. Díky kvalitnímu zpracování roky prověřenou technologií tak mohou vytvořit společníka na desítky let. Ovšem za předpokladu, že jim pozornost a péči budete věnovat také vy. Myslete na to, odmění se vám svou jedinečností.

EN Natural, original, fascinating, functional. Mother nature creates the most ingenious materials, and when these are paired with exceptional design and quality processing based on time-tested techniques, the result is a beautiful piece of furniture that will last for decades or even generations. Assuming, of course, that you pay it due attention and treat it with care. If you do, its unique character will reward you for years to come.

DE Natürlich, individuell, faszinierend, funktionell. Die kreativsten Materialien erzeugt die Natur selbst. Dank der hochwertigen Verarbeitung mit einer jahrelang bewährten Technologie können diese zum dauerhaften Begleiter avancieren. Allerdings bedarf es auch einer guten Pflege Ihrerseits. Denken Sie daran und Sie werden mit ihrer Einzigartigkeit belohnt.

PL Naturalne, stylowe, fascynujące i funkcjonalne – te wyrafinowane materiały wytwarza przyroda, a dzięki precyzyjnej obróbce sprawdzoną technologią zyskujemy towarzyszy na długie lata. Jeśli będziemy poświęcać im odpowiednią uwagę i otoczymy staranną opieką – odwdzięczą się nam swoją wyjątkowością.

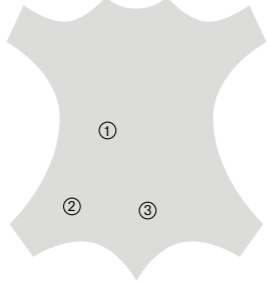
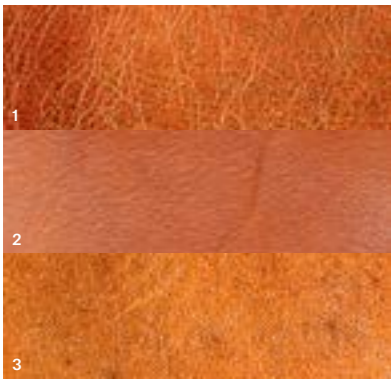

1 vrásky / wrinkles / Runzeln/ zmarszczki
2 jizvy a škrábnance/ scars and scratches / Narben und Kratzer / blizny i zadrapania
3 stopy po hmyzu / insect marks / Spuren von Insekten / ślady od insektów



rákos / cane / Schilfrohr / rattan



A — cotton mix



Jim 898



Jim 828



Luciana 801



Manresa 108



Robo 708



Robo 703



Luciana 838



Robo 820

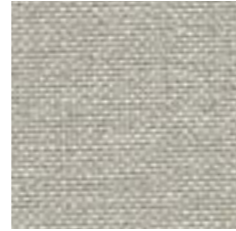

Jim 803



Jim 826



Robo 885



Jim 604



Manresa 905



Robo 857

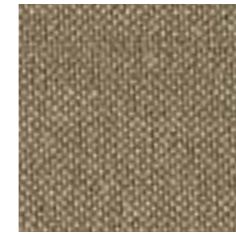

Jim 718

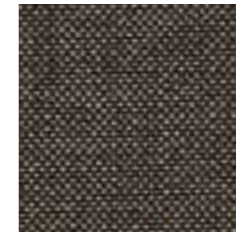

Jim 767



Jim 598



Robo 562



Robo 566

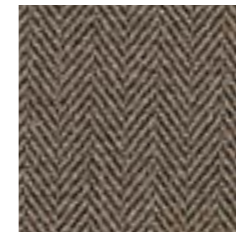

Luciana 750

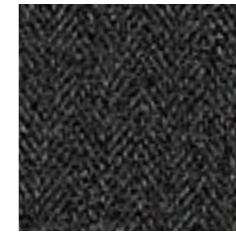

Luciana 881



Manresa 907

A — artificial leather

UPHOLSTERY
COLLECTION 01

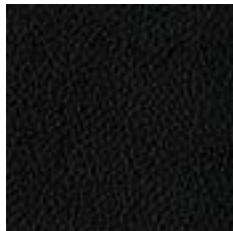

Grain negro 90



Grain arcilla 75



Grain gris 01

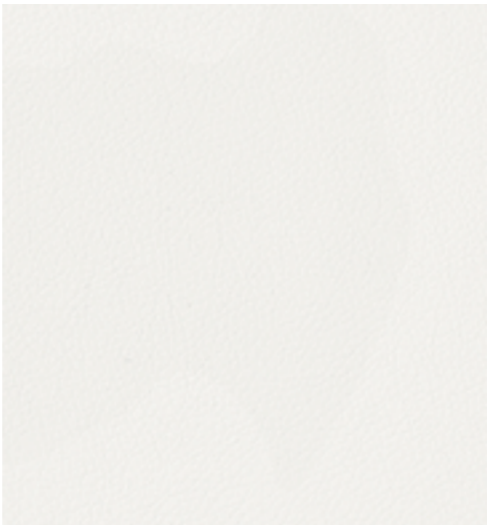

Grain blanco 00



Grain rojo 29



Grain tierra 07



Grain marron 23



Grain teja 15

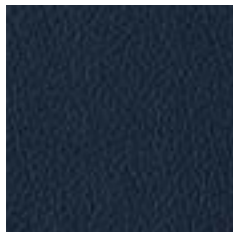

Grain marino 69

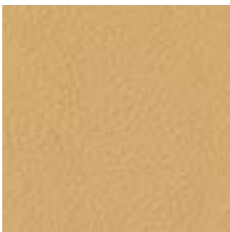

Grain canella 11

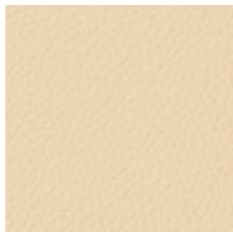

Grain crema 02

A — artificial fibers

UPHOLSTERY
COLLECTION 01

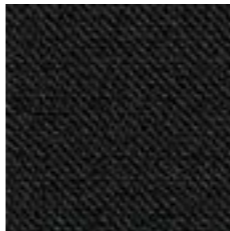

Lerma 909



Harby 990

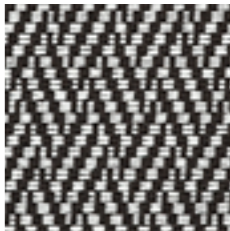

Harby 801

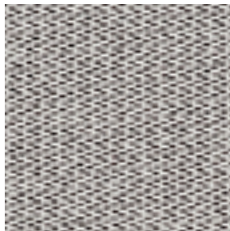

Fargo 801



Fargo 990



Lerma 882



Lerma 847

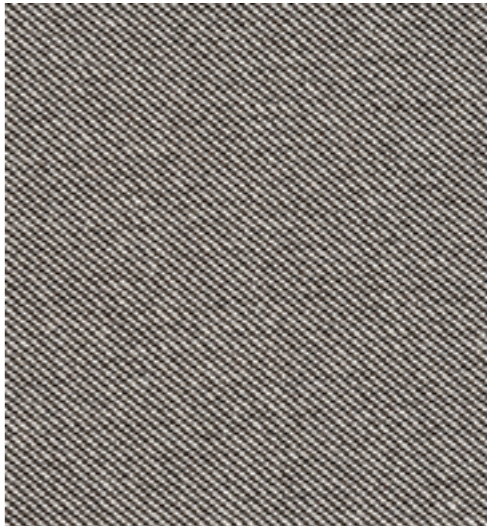

Lerma 801

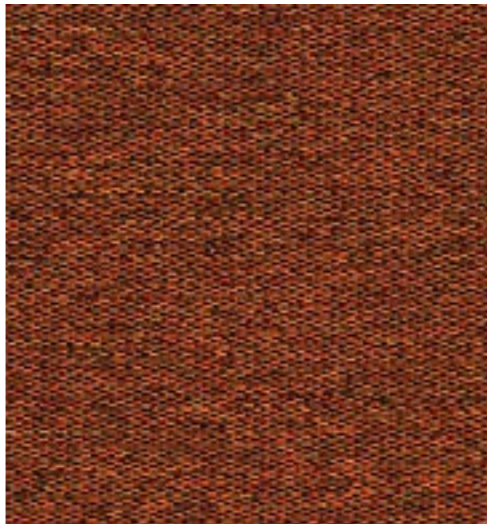

Fargo 923

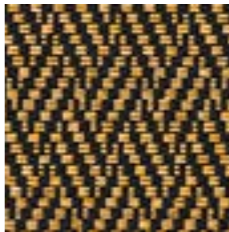

Harby 810

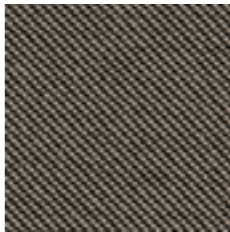

Lerma 818



Fargo 710

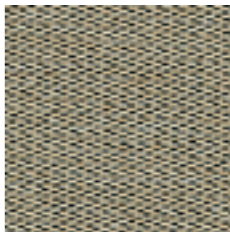

Fargo 927



Lerma 701



Fargo 701

A — artificial fibers

UPHOLSTERY
COLLECTION 01



Brunei 29



Brunei 38



Brunei 31



Brunei 45



Brunei 18

B — artificial leather

UPHOLSTERY
COLLECTION 01

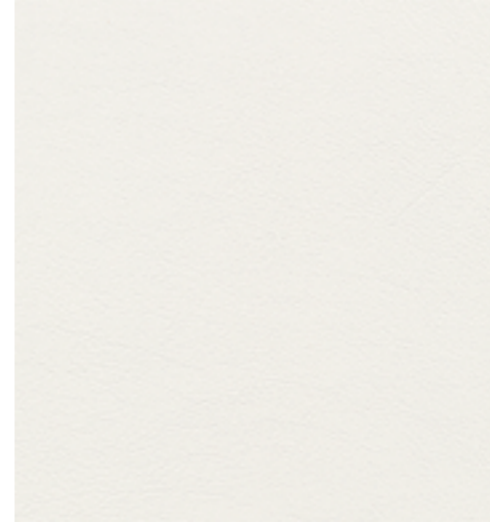

Palma NF NF F6411143

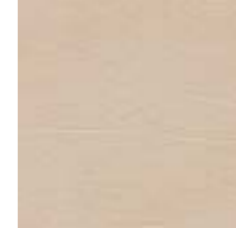

Palma NF F6411008



Palma NF F6411199



Palma NF F6411152



Palma NF F6411144



Palma NF F6411197



Palma NF F6411153



Palma NF F6411012



Palma NF F6411154



Palma NF F6411010



Palma NF F6411145



Palma NF F6411155



Palma NF F6411146

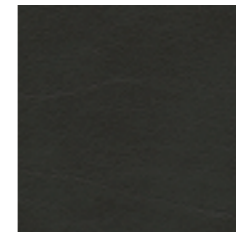

Palma NF F6411160

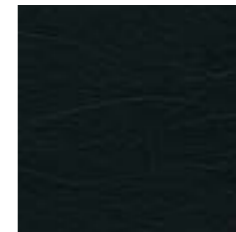

Palma NF F6411011

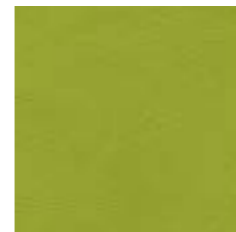

Palma NF F6411195



Palma NF F6411196



Palma NF F6411198



Palma NF F6411006



Palma NF F6411005

B — artificial leather



Silvertex® 9001 Silvertex® 9002 C5 Silvertex® 4002 C5 Silvertex® 4010 Silvertex® 4001 C5

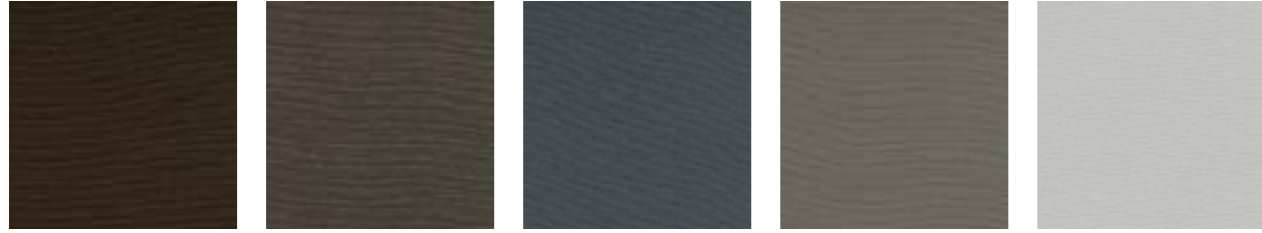

Silvertex® 0005 C5 Silvertex® 4024 C5 Silvertex® 4003 Silvertex® 4011 Silvertex® 2101



Silvertex® 4012 Silvertex® 0009 C5 Silvertex® 0002 C5 Silvertex® 0001 C5 Silvertex® 2089



Silvertex® 1010 C5 Silvertex® 1078 Silvertex® 1077 C5 Silvertex® 4004 C5 Silvertex® 2090



Silvertex® 0073 Silvertex® 1014 Silvertex® 2105 Silvertex® 1051 C5 Silvertex® 2091



Silvertex® 2003 C5 Silvertex® 6061 C5 Silvertex® 0013 Silvertex® 6062 Silvertex® 6065 C5

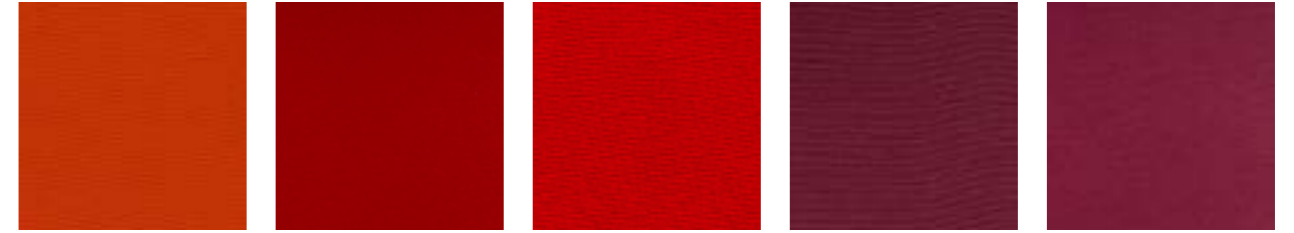

Silvertex® 2096 Silvertex® 2011 C5 Silvertex® 2095 Silvertex® 6004 C5 Silvertex® 2016



Silvertex® 2012 Silvertex® 2064 Silvertex® 2104 Silvertex® 7001 C5 Silvertex® 2097



Silvertex® 2099 Silvertex® 2098 Silvertex® 3066 C5 Silvertex® 3067 C5 Silvertex® 7002 C5



Silvertex® 2102 Silvertex® 2103 Silvertex® 3001 C5 Silvertex® 3068 Silvertex® 3007 C5



Silvertex® 5009 Silvertex® 2094 Silvertex® 5010 Silvertex® 5063 Silvertex® 2100



Silvertex® 2093 Silvertex® 2092 Silvertex® 5019 Silvertex® 5008 C5 Silvertex® 5020 C5

B — trevira CS + trevira CS bioactive

UPHOLSTERY
COLLECTION 02



Jet Bioactive 8033
TREVIRA CS BIOACTIVE



Torino 9818
TREVIRA CS



Jet Bioactive 9804
TREVIRA CS BIOACTIVE



Jet Bioactive 9109
TREVIRA CS BIOACTIVE



Jet Bioactive 9110
TREVIRA CS BIOACTIVE



Jet Bioactive 9401
TREVIRA CS



Jet Bioactive 9403
TREVIRA CS BIOACTIVE



Jet Bioactive 9304
TREVIRA CS BIOACTIVE

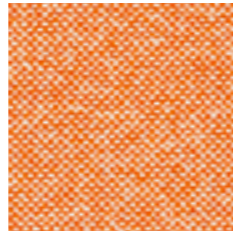

Jet Bioactive 9301
TREVIRA CS BIOACTIVE



Torino 9616
TREVIRA CS



Torino 9601
TREVIRA CS



Torino 9401
TREVIRA CS

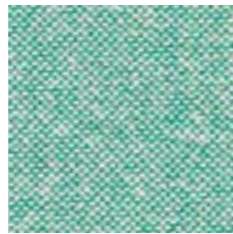

Jet Bioactive 9610
TREVIRA CS BIOACTIVE

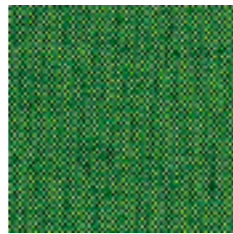

Torino 9707
TREVIRA CS



Jet Bioactive 9702
TREVIRA CS BIOACTIVE



Torino 9701
TREVIRA CS

C — trevira CS + virgin wool

UPHOLSTERY
COLLECTION 02

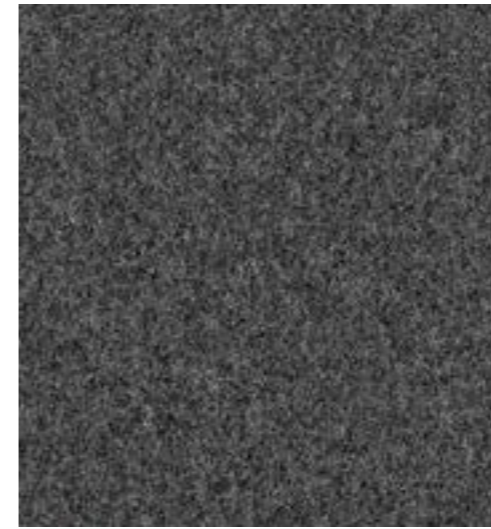

Lowlands Plain 516
VIRGIN WOOL

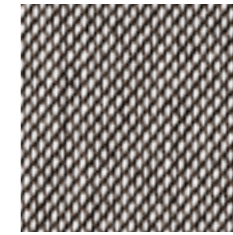

Garda 9808
TREVIRA CS

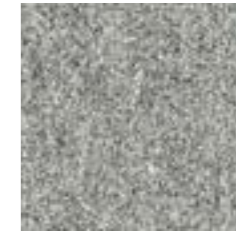

Lowlands Plain 513
VIRGIN WOOL

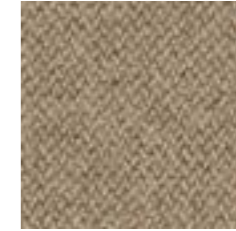

Lowlands Plain 524
VIRGIN WOOL



Lowlands Plain 521
VIRGIN WOOL



Lowlands Plain 531
VIRGIN WOOL



Lowlands Plain 542
VIRGIN WOOL

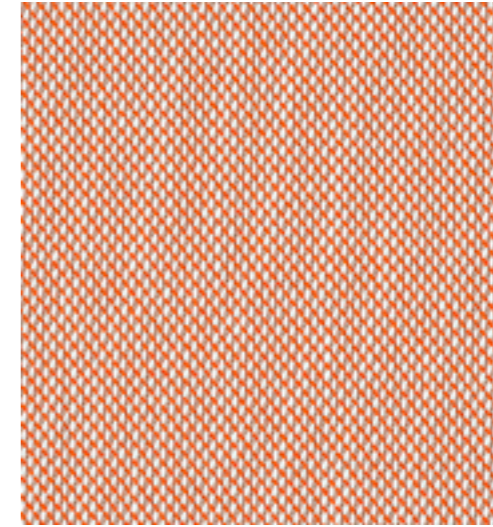

Garda 9301
TREVIRA CS



Lowlands Plain 541
VIRGIN WOOL

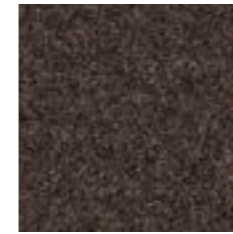

Lowlands Plain 529
VIRGIN WOOL



Garda 9406
TREVIRA CS

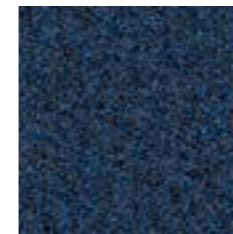

Lowlands Plain 585
VIRGIN WOOL



Garda 9616
TREVIRA CS



Lowlands Plain 571
VIRGIN WOOL



Lowlands Plain 581
VIRGIN WOOL



Lowlands Plain 562
VIRGIN WOOL

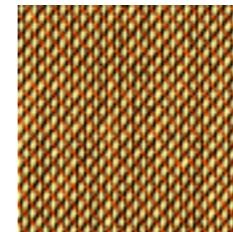

Garda 9307
TREVIRA CS

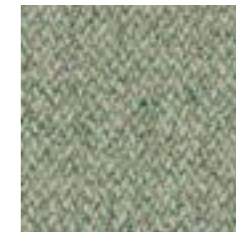

Lowlands Plain 572
VIRGIN WOOL

C — artificial fibers

UPHOLSTERY
COLLECTION 04



Ambra 1551



Ambra 8552



Ambra 1552



Ambra 8553



Ambra 7552



Ambra 1550

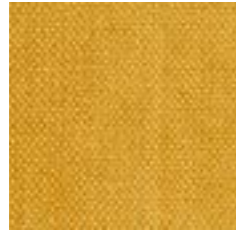

Ambra 2550



Ambra 6550



Ambra 7551



Ambra 8550



Ambra 3550

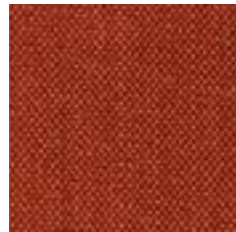

Ambra 3551



Ambra 7550



Ambra 5552



Ambra 4551



Ambra 4550



Ambra 8551



Ambra 5550



Ambra 6551



Ambra 5551

D — virgin wool

UPHOLSTERY
COLLECTION 05+06



Milkyway powder



Milkyway powder

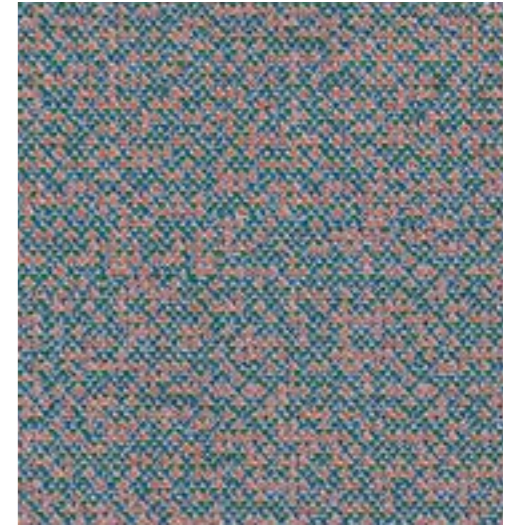

Mica arion



Milkyway shadow



Milkyway shadow



Mica arion



Milkyway jade



Milkyway jade

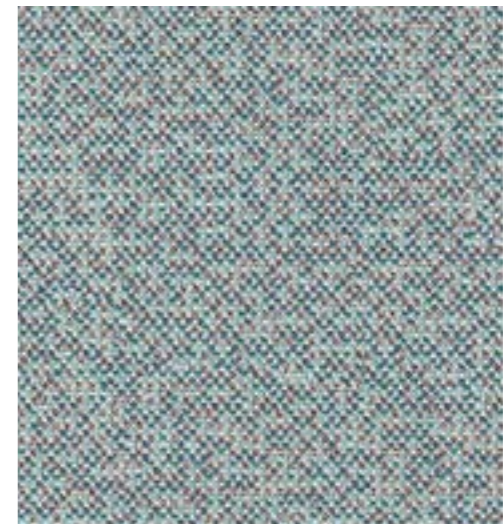

Mica aqua

D — trevira CS + virgin wool



Dante black
VIRGIN WOOL

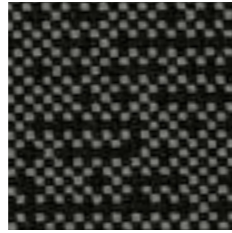

Walker 88
TREVIRA CS



Dante lanoso
VIRGIN WOOL

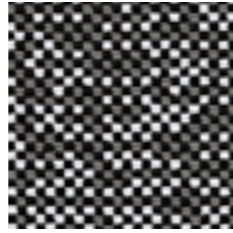

Walker 80
TREVIRA CS

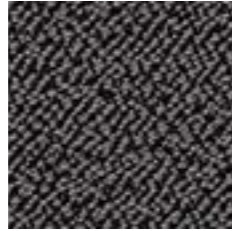

Sera anthrazit
VIRGIN WOOL



Sand 07/88
TREVIRA CS



Sand 10/80
TREVIRA CS

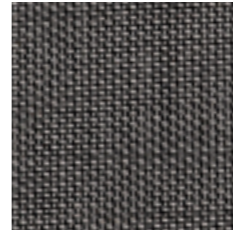

Topia schiefer
VIRGIN WOOL



Topia orion
VIRGIN WOOL

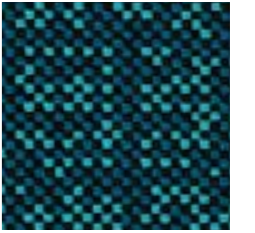

Walker 40
VIRGIN WOOL

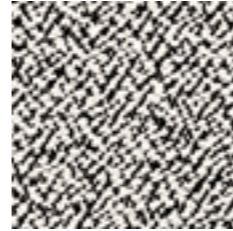

Sera pepper
VIRGIN WOOL

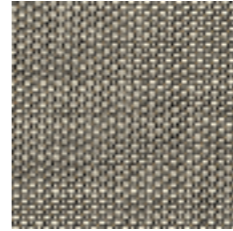

Topia platin
VIRGIN WOOL

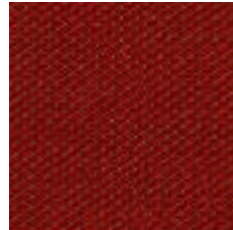

Topia heart
VIRGIN WOOL

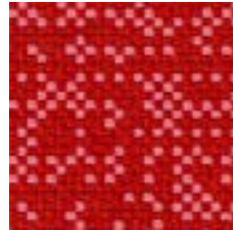

Walker 10
TREVIRA CS

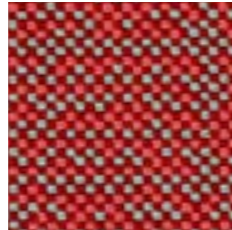

Walker 01
TREVIRA CS

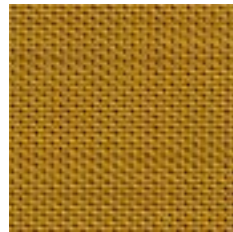

Topia curry
VIRGIN WOOL

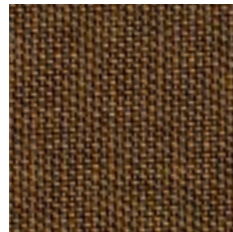

Topia bronze
VIRGIN WOOL



Walker 68
TREVIRA CS



Topia messing
VIRGIN WOOL



Sand 06/78
TREVIRA CS



Dante chrom
VIRGIN WOOL



Sand 01/90
TREVIRA CS



Sera walnut
VIRGIN WOOL

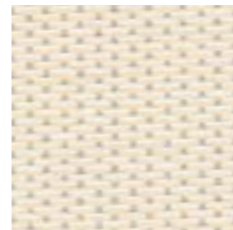

Sand 02/00
TREVIRA CS



Dante snow
VIRGIN WOOL



Sera calla
VIRGIN WOOL

1 — pigmented leather

UPHOLSTERY
COLLECTION 02



MDR 0000



MDR 70386



MDR 71295



Prince 171



MDR 31174



Prince 180



Prince 188

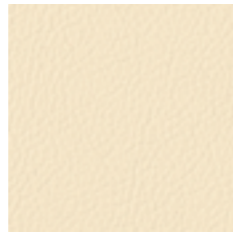

Prince 179

2 — aniline leather

UPHOLSTERY
COLLECTION 02



Elmotique 99001



Elmotique 93957



Elmotique 43807



Elmotique 43024

mesh

UPHOLSTERY
COLLECTION 03

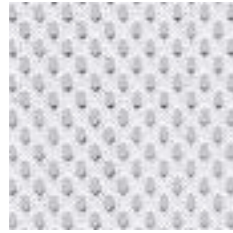

Polo bianco 5



Polo grigio 2

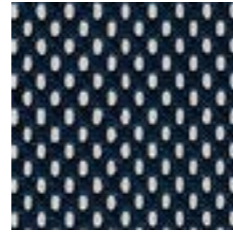

Polo bleu 8

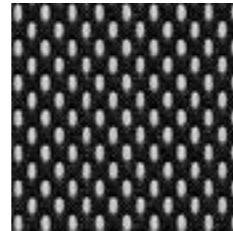

Polo nero 1



Polo beige 6

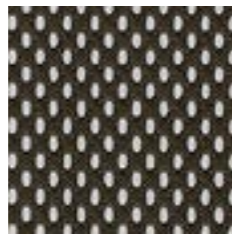

Polo castoro 7

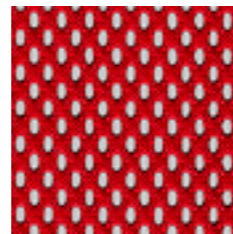

Polo rosso 10

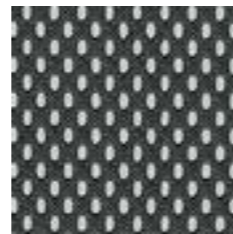

Polo piombo 9

cane

UPHOLSTERY
COLLECTION 03

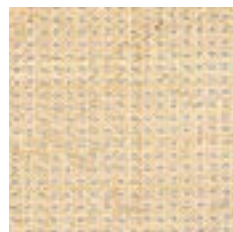

cane natural with white reinforcement mesh



cane antique with black reinforcement mesh



cane natural



cane antique

natural

WOOD AND
FINISHING

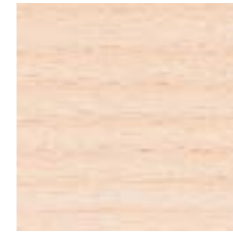

natural
beech - lacquer

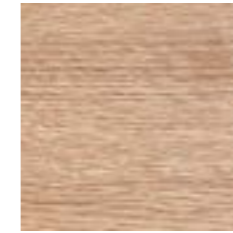

natural
oak - oil/lacquer



natural
ash - lacquer



natural
american walnut - oil



natural
oak-rustic - oil/lacquer

standard

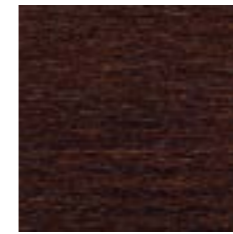

B4 coffee
beech/oak/ash - lacquer

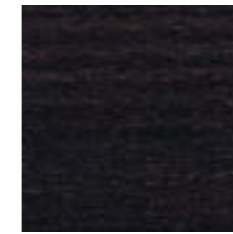

B105 dark wenge
beech/oak/ash - lacquer

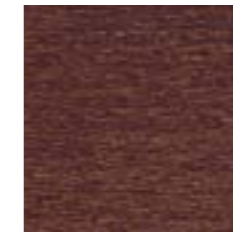

B112 dark chocolate
beech/oak/ash - lacquer

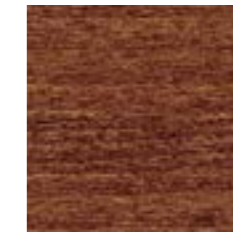

B114 nougat
beech/oak/ash - lacquer



B115 granite
beech/oak/ash - lacquer

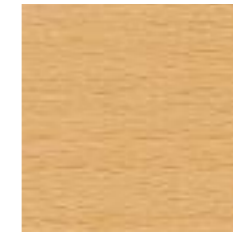

B116 honey
beech/ash - lacquer



B123 black grain
beech/oak/ash - lacquer



B276 white powder
beech/oak/ash - lacquer



Colour difference between beech and oak in B276 - white powder



B501/G
gradient turquoise
ash



B502/G
gradient green
ash



B503/G
gradient grey
ash

antique

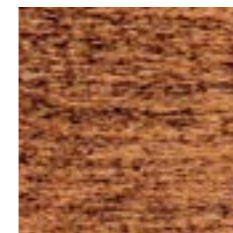

B130/A antique classic
beech

^{CZ} Příkladný výplet (síťovinu) nelze dodat do zemí: Německo, Rakousko, Belgie, Švýcarsko, Lucembursko, Nizozemsko a Lichtenštejnsko.

^{EN} The additional reinforcement mesh cannot be supplied on orders to Germany, Austria, Belgium, Switzerland, Luxembourg, the Netherlands and Liechtenstein.

^{DE} Die zusätzliche Kunststoffnetzbespannung unter der Sitzfläche (Stützgewebe) kann nicht nach Deutschland, Österreich, Belgien, in die Schweiz, nach Luxemburg, in die Niederlande und nach Liechtenstein geliefert werden.

^{PL} Produkty z dodatkową matą z tworzywa sztucznego (siatka) na siedzisku nie mogą być dostarczane na zamówienia do Niemiec, Austrii, Belgii, Szwajcarii, Luksemburga, Holandii i Liechtensteinu.

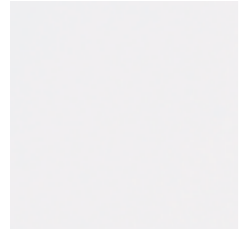

B20 white
RAL 9016
beech/oak/ash



B31 sandy beige
NCS S 3005 - Y20R
beech/oak/ash



B32 ginger yellow
NCS S 2060 - Y10R
beech/oak/ash



B37 ocean blue
RAL 5008
beech/oak/ash

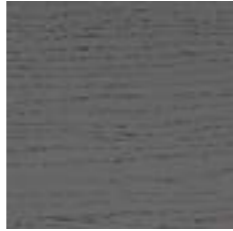

B38 grey shadow
NCS S 7502 - G
beech/oak/ash

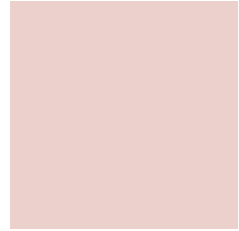

B40 nude pink
NCS S 1010 - Y90R
beech/oak/ash



B41 salmon pink
NCS S 0570 - Y80R
beech/oak/ash



B42 coral orange
NCS S 0585 - Y80R
beech/oak/ash



B43 ruby red
NCS S 1085 - Y90R
beech/oak/ash



B44 creamy yellow
NCS S 0540 - Y
beech/oak/ash



B45 aqua green
NCS S 0520 - B70G
beech/oak/ash



B46 turquoise green
NCS S 2040 - B80G
beech/oak/ash



B47 pine green
NCS S 8010 - B30G
beech/oak/ash



B48 baby blue
NCS S 0520 - B
beech/oak/ash



B49 cloud grey
NCS S 2000 - N
beech/oak/ash



B50 moon grey
NCS S 3500 - N
beech/oak/ash

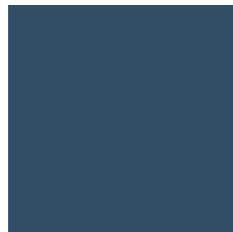

B52 blue berries
NCS S 5030 - R80B
beech/oak/ash



B53 opal blue
NCS S 3030 - B10G
beech/oak/ash



B54 mountain fjord
NCS S 5030 - B10G
beech/oak/ash

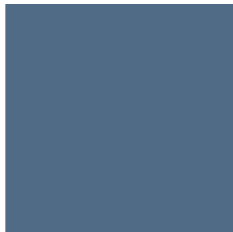

B55 ashy blue
NCS S 5020 - R80B
beech/oak/ash



B61 lichen green
NCS S 5020 - B70G
beech/oak/ash



B95 taupe pink
NCS S 3020 - Y90R
beech/oak/ash

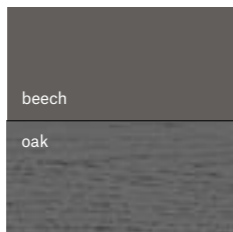

beech
oak
Colour difference between beech and oak in B38 - grey shadow

^{CZ} Produkt vám rádi dokončíme jakoukoliv další barvou ze vzorníku Pantone/RAL/NCS
^{EN} We would be glad to surface-finish a product with any tone from the PANTONE/RAL/NCS palette
^{DE} Wir können gerne Ihre Produkte mit jedweder Farbe aus der Pantone/RAL/NCS Palette veredeln
^{PL} Z przyjemnością pomalujemy nasze produkty dowolnym kolorem z palety Pantone/RAL/NCS

doplňky accessoires accessoires akcesoria accessoires

16 / 17

Orbital / light / DeFORM
for Bomma / www.bomma.cz

Bohème / vase / Tereza Veselá
www.fa.cvut.cz

Mikuláš, Henry, Zbytkáč
wooden figurines / Tereza
Talichová, Tititi / www.tititi.cz

REM 1 / poster / Jiří Karásek,
Studio Marvil / www.marvil.cz

20 / 21

Lantern / light / Jan Plecháč
& Henry Wielgus for Lasvit
www.lasvit.com

Friction / poster / Jiří Karásek,
Studio Marvil / www.marvil.cz

28 / 31

Sphaerae / light/ DECHEM
www.dechemstudio.com

Roses and Tulips / vases
Klára Šumová & Michal Bačák
for Křehký / www.krehky.cz

Hang / poster / Jiří Karásek,
Studio Marvil / www.marvil.cz

32 / 34

Marbled vases / vases
Veronika Švábeníková
www.svabenikova.cz

Shibari / light/ Kateřina
Handlová for Bomma
www.bomma.cz

Bandaska / vase / DECHEM
www.dechemstudio.com

35

Marbled vases / vase
Veronika Švábeníková
www.svabenikova.cz

KA / vase/ Roman Šedina
www.romansedina.com

Dark & Bright star / light
DECHEM for Bomma
www.bomma.cz

38 / 39

Puro collection / light
Lucie Koldová for Brokis
www.brokis.cz

Vase / Essi Aalto for Brokis
www.brokis.cz

40

Jack O'Lantern / light
Lucie Koldová for Brokis
www.brokis.cz

46 / 47

Knot / light / Chiaramonte
Marin for Brooks
www.brokis.cz

Water container / Jakub Šírl
FUD UJEP v Ústí nad Labem
www.fud.ujep.cz

Water filtr / David Sila
FUD UJEP v Ústí nad Labem
www.fud.ujep.cz

Decanter and Pouring glass
Kateřina Houbová
FUD UJEP v Ústí nad Labem
www.fud.ujep.cz

52 / 54

Moulds / lights / Jan Plecháč
& Henry Wielgus for Lasvit
www.lasvit.com

Bandaska / vase / DECHEM
www.dechemstudio.com

Pastel / tableware
Scholten and Baijings
Verreum / www.verreum.cz

Reverso / vase / Sacha
Walckhoff / Verreum
www.verreum.cz

Strict / Daniel Gonzalez
for Bomma / www.bomma.cz

Red Veil / poster
Jiří Karásek, Studio Marvil
www.marvil.cz

55

Hail / poster / Jiří Karásek,
Studio Marvil / www.marvil.cz

56 / 57

KA / vase / Roman Šedina
www.romansedina.com

Mirrors / DeFORM
www.studiodeform.com

Iris / vase / Scholten&Baijings
www.verreum.cz

62 / 63

Crust / vase
Sebastian Kitzberger
www.kitzbergerglass.com

Bandaska / vase / DECHEM
www.dechemstudio.com

Tone I. / posuvná stěna
Lucetone / www.lucetone.sk

65

Lůče I. / posuvná stěna
Lucetone / www.lucetone.sk

68 / 69

Soap / light / Ota Svoboda
for Bomma / www.bomma.cz

Lost and found / vase/ Lukáš
Novák / www.lukasnovak.org

Green / poster / Jiří Karásek,
Studio Marvil / www.marvil.cz

71

Dark & Bright star / light
DECHEM for Bomma
www.bomma.cz

56 / 57

Tim / lights / Olgoj Chorchoj
for Bomma / www.bomma.cz

Bandaska / vase / DECHEM
www.dechemstudio.com

Pastel / tableware / Scholten
& Baijings / www.verreum.cz

Bait / poster / Jiří Karásek
Studio Marvil www.marvil.cz

59

Flutes / Lucie Koldova for
Brokis / www.brokis.cz

Pastel / champagne bucket
Scholten&Baijings
Verreum / www.verreum.cz

Chromos / carafe
Scholten and Baijings
Verreum / www.verreum.cz

Bandaska / Dechem
www.dechemstudio.com

Sequence / porcelain set
Markéta Držmišková

Stonet / poster / Jiří Karásek
Studio Marvil / www.marvil.cz

80 / 81

Almost There / poster
Jiří Karásek, Studio Marvil
www.marvil.cz

Dark & Bright star / light
DECHEM for Bomma
www.bomma.cz

86 / 87 and 89

Phenomena / light / DECHEM
for Bomma / www.bomma.cz

Hysteric / vase / Jakub Berdych
www.qubus.cz

Smoke on the Water / poster
Jiří Karásek, Studio Marvil
www.marvil.cz

90

Dist. / poster
Jiří Karásek, Studio Marvil
www.marvil.cz

96 / 101

Jack O'lantern / light
Lucie Koldova for Brokis
www.brokis.cz

Pablo, Othello / wooden
figurines / Tereza Talichová,
Tititi / www.tititi.cz

Jewellery box / Sára Svobodová
for Brooks / www.brokis.cz

Stardust / poster
Jiří Karásek, Studio Marvil
www.marvil.cz

100

Moulds / lights / Jan Plecháč
& Henry Wielgus for Lasvit
www.lasvit.com

102 / 105

Kono / light / DECHEM
www.dechemstudio.com

Samson, Dvojka / wooden
figurines / Tereza Talichová,
Tititi / www.tititi.cz

Friction / poster / Jiří Karásek,
Studio Marvil / www.marvil.cz

106 / 107

Bandaska / vase / DECHEM
www.dechemstudio.com

Hande Hoch / sculpture
Jakub Berdych / www.qubus.cz

112 / 113

Whistle / light / Lucie Koldova
for Brokis / www.brokis.cz

Lost and found / vase/ Lukáš
Novák / www.lukasnovak.org

114 / 115

Pebbles / light / Boris Klimek
for Bomma / www.bomma.cz

Plancton / poster / Jiří Karásek,
Studio Marvil / www.marvil.cz

120 / 121

Pendulum / light / deFORM
for Bomma / www.bomma.cz

Krakatit / vase/ Rony Plesl
for Ruckl / www.ruckl.com

124

Round vase / Milan Pekař
www.krehky.cz

Wooden accessories
Michaela Tomišková
www.dechemstudio.com

130 / 131

Umbra / light / DECHEM for
Bomma / www.bomma.cz

Celadon / bowl / Bisqit
www.bisqit.cz

Amadeus / decanter / Ruckl
www.ruckl.cz

Almost There / poster
Jiří Karásek, Studio Marvil
www.marvil.cz

132

Celadon / bowl / Bisqit
www.bisqit.cz

134 / 135

Phenomena / lights / DECHEM
for Bomma / www.bomma.cz

Tableware / glasses and bowl
František Vizner for Bomma
www.bomma.cz

137

REM 2 / poster / Jiří Karásek,
Studio Marvil / www.marvil.cz

Lantern / light / Jan Plecháč
& Henry Wielgus for Bomma
www.bomma.cz

140 / 141

Flutes / Lucie Koldova
for Brokis / www.brokis.cz

Norma / Sebastian Herkner
www.verreum.cz

Bandaska / vase / DECHEM
www.dechemstudio.com

Move Along / poster
Jiří Karásek, Studio Marvil
www.marvil.cz

144 / 145

Lollipop / Boris Klimek for
Lasvit / www.lasvit.cz

Norma / Sebastian Herkner
www.verreum.cz

Bandaska / vase / DECHEM
www.dechemstudio.com

150 / 151

Veins / poster
Jiří Karásek, Studio Marvil
www.marvil.cz

153

Bandaska light / DECHEM
www.dechemstudio.com

Hände hoch / sculpture / Jakub
Berdych / www.qubus.cz

Approaching / poster
Jiří Karásek, Studio Marvil
www.marvil.cz

154 / 157

Soap / light / Ota Svoboda
for Bomma / www.bomma.cz

Heritage / Contemporary
vase / Jiří Krejčířik
www.jirikrejcirik.com

Hang / poster / Jiří Karásek,
Studio Marvil / www.marvil.cz

158 / 160

Quantum 243 kg/m³ / vase
and bowl / Markéta Držmišková
& Petr Hák

Orbital / lights / deFORM for
Bomma / www.bomma.cz

Ridge and A.B. and C / poster
Jiří Karásek, Studio Marvil
www.marvil.cz

164 / 165

Marbled vases / vase
Veronika Švábeníková
www.svabenikova.cz

Lantern / light / Jan Plecháč
& Henry Wielgus for Lasvit
www.lasvit.com

167

REM 1 / poster / Jiří Karásek,
Studio Marvil / www.marvil.cz

170 / 173

Dala Roots Black / poster
Jiří Karásek, Studio Marvil
www.marvil.cz

Quantum 243 kg/m³ / vase
and bowl / Markéta Držmišková
& Petr Hák

Radiant / Patricia Urquiola
for Lasvit / www.lasvit.cz

Glitters / Gabriela Náhliková
for Lasvit / www.lasvit.cz

176 / 177

Capsula / Lucie Koldova
for BROKIS / www.brokis.cz

Smoke / vase / Bisqit
www.biqit.cz

Arrangement / poster
Jiří Karásek, Studio Marvil
www.marvil.cz

180

Lantern / Jan Plecháč
& Henry Wielgus for Bomma
www.bomma.cz

181

Table lamp L 194
Czechoslovakia (70s–80s)
www.nanovo.cz

188 / 189

Tied-up romance / light
Kateřina Handlová for Bomma
www.bomma.cz

Lush / poster
Jiří Karásek, Studio Marvil
www.marvil.cz

190 and 192

ART.07 bodybag
Alex Monhart
www.alexmonhart.com

198 / 201

Moulds / lights / Jan Plecháč
& Henry Wielgus for Lasvit
www.lasvit.com

Mirrors / DeFORM
www.studiodeform.com

202 / 203

Press lamp / Nendo for Lasvit
www.lasvit.com

Bandaska / vase / DECHEM
www.dechemstudio.com

Norma / bowl / Verreum
www.verreum.cz

204 / 207

Heritage / Contemporary
vase/ Jiří Krejčířik
www.jirikrejcirik.com

Tim / light / Olgoj Chorchoj
for Bomma / www.bomma.cz

Carpet / Štěpánková &
Kladošová / www.charaktery.cz

208 / 211

Blimp / light / Big-Game for
Bomma / www.bomma.cz

Kathy / wooden figurines
Tereza Talichová,
Tititi / www.tititi.cz

Let's Talk Water / carafe
Klára Janypkova
www.klarajanypkova.com

Bowl / Veronika Leová
www.leveronika.com

216 / 217

Our Flora / vases / Klára
Šumová & Michal Bačák for
Křehký / www.krehky.cz

Spin / light / Lucie Koldova
for Lasvit / www.lasvit.cz

218 / 219

Soap / light / Ota Svoboda
for Bomma / www.bomma.cz

Foams / poster
Jiří Karásek, Studio Marvil
www.marvil.cz

220 / 221

Soap / light / Ota Svoboda
for Bomma / www.bomma.cz

Heritage / Contemporary
vase / Jiří Krejčířik
www.jirikrejcirik.com

Insider / poster
Jiří Karásek, Studio Marvil
www.marvil.cz

222

gd / poster / Jiří Karásek,
Studio Marvil / www.marvil.cz

Neverending glory / Jan
Plecháč & Henry Wielgus
for Lasvit / www.lasvit.cz

226 / 227

Shadows / Lucie Koldova
for Brokis / www.brokis.cz

228

Bandaska / light / DECHEM
www.dechemstudio.com

234

Wooden stork / Hugo chodí bos
www.hugochodibos.cz

235

Bittersweet dreams / poster
Jiří Karásek, Studio Marvil
www.marvil.cz

236

Woo / toys / Vrtiška a Žák
www.woo-toys.com

Mates / wallpaper
Divis hodiny / clock
Lavmi / www.lavmi.cz

237

Wooden mousie / Hugo chodí
bos / www.hugochodibos.cz

243

Neverending glory / light
Jan Plecháč & Henry Wielgus
for Lasvit / www.lasvit.cz

Objem / Daphna Laurens for
Krehky / www.daphnalaurens.nl

244 / 245

Lantern / light / Jan Plecháč
& Henry Wielgus for Bomma
www.bomma.cz

246 / 247

Soap / lights / Ota Svoboda
for Bomma / www.bomma.cz

Bucket / Klára Šumová
www.klarasumova.com

248

Neverending glory / light
Jan Plecháč & Henry Wielgus
for Lasvit / www.lasvit.cz

Round Vase / Milan Pekař
www.milanpekar.com

252 / 253

Shadows / Lucie Koldova
for Brokis / www.brokis.cz

Drafts / poster
Jiří Karásek, Studio Marvil
www.marvil.cz

255

Hora III / poster
Jiří Karásek, Studio Marvil
www.marvil.cz

260

Hora I / poster
Jiří Karásek, Studio Marvil
www.marvil.cz

Lollipop / Boris Klimek
for Lasvit / www.lasvit.cz

262

B / poster
Jiří Karásek, Studio Marvil
www.marvil.cz

264

Simple Times / poster
Jiří Karásek, Studio Marvil
www.marvil.cz

Blanket / Scholten and Baijings
www.scholtenbaijings.com

268 / 269

Blanket / Scholten and Baijings
www.scholtenbaijings.com

270

Disk / Olgoj Chorchoj for
Bomma / www.bomma.cz

272 / 273

Knitted / Cockerel & Jakub
Berdych / Qubus
www.qubus.cz, www.dox.cz

concept & graphic design
Pavel Zelenka, Jirka Karásek,
Tereza Pavelková / studio Marvil
www.marvil.cz

photos
Martin Chum (product images)
Dušan Tománek (factory scenes)
Julius Filip (product images)

styling
Michaela Tomišková
studio DECHEM

© 2020–2022



TON a.s.

ADD:

Michaela Thoneta 148
768 61 Bystřice pod Hostýnem
Czech Republic

TEL:

+420 573 325 111
+421 903 777 303 ^{SK}
+48 22 406 20 00 ^{PL}
+420 573 325 446 ^{EN}
+49(0) 30 303 679 42 ^{DE}
+43(0) 1 904 70 54 ^{DE}
+420 573 325 267 ^{FR}

FAX:

+420 573 378 261

E-MAIL:

info@ton.eu

WEB:

www.ton.eu

